



BATTILE^{pro}



16V



IT	VENTOSA BATTENTE PER PIASTRELLE E LASTRE	4
GB	THUMPING SUCTION CUP FOR TILES AND SLABS	5
FR	VENTOUSE À LEVIER AVEC PERCUSSIONS POUR CARREAUX ET DALLES	6
DE	ELEKTRISCHER VIBRATIONSSAUGHEBER FÜR FLIESEN UND PLATTEN	7
ES	VENTOSA VIBRANTE PARA BALDOSAS Y LOSAS	8
RU	ВИБРИРУЮЩАЯ ВАКУУМНАЯ ПРИСОСКА ДЛЯ ПЛИТКИ И ПЛИТ	9
CZ	VIBRAČNÍ PŘÍSAVKA PRO DLAŽDICE A DESKY	10
DK	VAKUUM-SUGEKOP TIL FLISER- MED INDBYGGET VIBRATOR	11
FI	IMUKUPPI LAATOILLE, VIBRA TOIMINNOLLA	12
HR	PULSIRAJUĆA VAKUUMSKA HVATALJKA ZA PLOČICE I PLOČE	13
NO	ELEKTRISK VIBRASJONSSUGELØFTER FOR FLISER OG ANDRE PLATER	14
NL	TRILLENDE NAP VOOR TEGELS EN PLATEN	15
PL	WIBRUJĄCA PRZYSSAWKA DO PŁYTEK Z DŹWIGNIĄ I UCHWYTEM	16
PT	VENTOSA BATENTE PARA AZULEJOS E LADRILHOS	17
RO	VENTUZĂ VIBRANTA CU MĂNER PENTRU PLĂCI ȘI DALE	18
SE	PLATTLYFT MED VIBRATION FÖR BYGGKERAMISKA PLATTOR	19
SLO	VIBRACIJSKI PRISESEK ZA PLOŠČICE IN PLOŠČE	20
SRB	USISNA UDARNA ČAŠA ZA PLOČICE I PLOČE	21

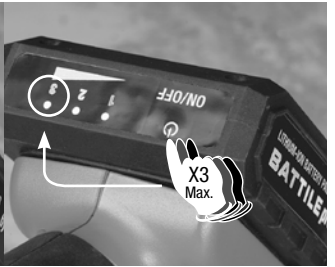
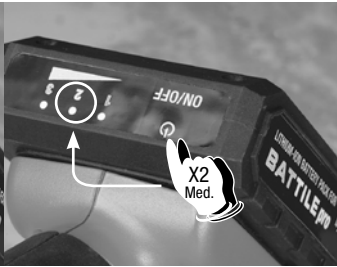
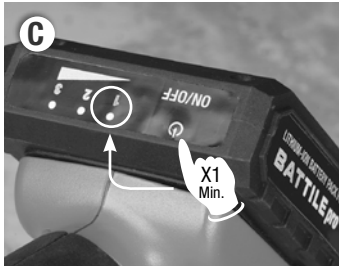
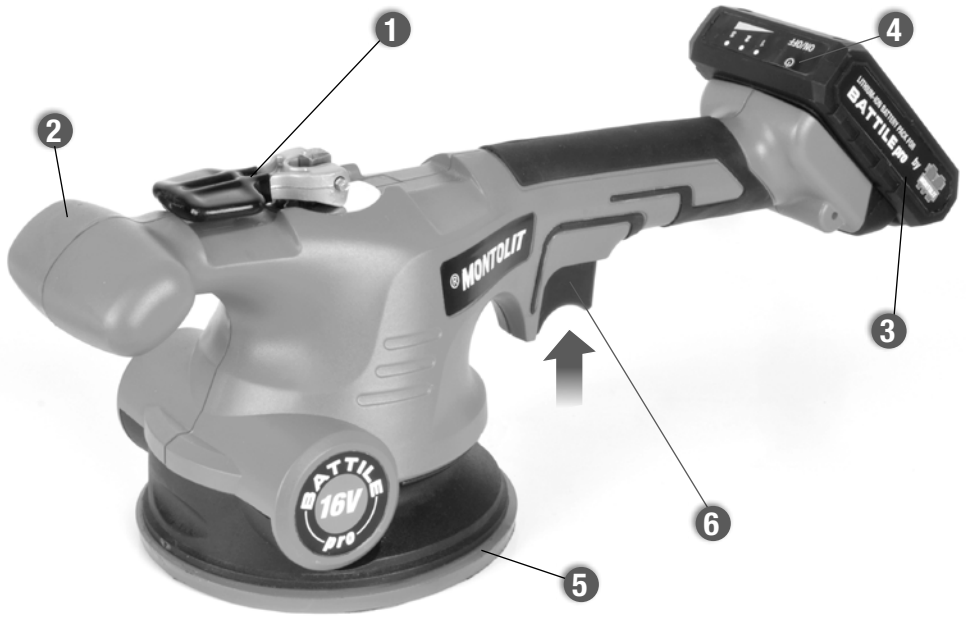



BATTLE PRO è utilizzato nella posa da interno ed esterno, sostituisce la tradizionale operazione manuale, evitando problemi dovuti alla non corretta distribuzione del collante sulle superfici. Tra le sue caratteristiche troviamo l'estrema efficacia, la sicurezza, il rispetto dell'ambiente, la facilità d'uso e la sua unicità.

- 1 - Attivazione ventosa
- 2 - Seconda impugnatura
- 3 - Batteria al litio
- 4 - Interruttore principale ON/OFF
- 5 - Ventosa
- 6 - ON/OFF vibrazione

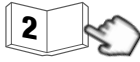

DATI TECNICI

Capacità della Batteria: 16V LI-ion - 2,0 AH – 32 WH
 Corrente di carica: 1 A
 Tempo di ricarica: 2,5 H
 Frequenza vibrazioni : 5000 ÷ 12000 rpm
 Forza di aspirazione: 25 kg

NOTE

- La macchina deve essere conservata in un luogo asciutto.
- Rimuovere lo sporco dalla superficie della macchina dopo l'uso.
- Conservare **BATTLE PRO** nell'apposito box per evitare danneggiamenti.
- Nell'uso frequente è consigliato ricaricare **BATTLE PRO** a cadenza giornaliera, si consiglia comunque di ricaricare la stessa almeno una volta al mese se si prevede di non utilizzarla per un lungo periodo.

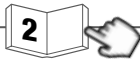

ISTRUZIONI PER L'USO

- A) Inserire il pacco batteria
- B) Tenere premuto il pulsante on / off per accendere la macchina.
- C) Premere brevemente il pulsante on / off per regolare la vibrazione:
 - livello1: rosso (Min.)
 - livello 2: rosso e giallo (Med.)
 - livello 3: rosso, giallo e verde (Max.)
- D) Al livello 3, tenere premuto il pulsante on / off per spegnere la macchina.
- E) Luce rossa accesa / spenta lampeggiante, significa che la batteria è a basso livello, ricaricare la batteria.

AVVISO IMPORTANTE: QUESTA BATTERIA NON È IMPERMEABILE ALL' ACQUA, MALFUNZIONAMENTI DOVUTI ALL'USO CON ACQUA SONO FUORI DAL NOSTRO SERVIZIO DI GARANZIA.



PROCESSO OPERATIVO

- Posizionare la macchina sulla superficie della piastrella, bloccare la leva di aspirazione in avanti (vedere Fig. 7), sollevare la piastrella e spostarla nell'area di lavoro (vedere Fig. 8).
- Con la leva di aspirazione in avanti "Battle Pro" è in "modalità di aspirazione" con questo set up, il piastrellista può sollevare la piastrella e una volta posata, vibrarla (vedere Fig. 9).
- Con la leva di aspirazione indietro (vedere Fig. 7) "Battle Pro" è in "modalità di lavoro a martello" con questo set up, il piastrellista può far vibrare la piastrella, facendo scorrere la macchina su di essa.
- Di fronte a lastre pesanti o piastrelle di grande formato consigliamo di utilizzare un dispositivo a telaio (come Montolit 300-70SL-MOB) per sollevarlo, quindi una volta posato

il piastrellista è libero di far vibrare la piastrella facendola scorrere su di essa.

- Quando la piastrella / lastra viene posta in posizione ruotare "BATTLE Pro" e farla scorrere sulla superficie della lastra usando un "movimento rotatorio" per facilitare il deflusso dell'aria sotto la piastrella al fine di ottenere la corretta distribuzione dell'adesivo (vedere Fig. 10).

GARANZIA

Validità 2 (due) anni a partire dalla data di vendita (fattura o bolla di consegna o scontrino fiscale). Guasti derivanti da un uso non conforme o da normale usura sono esclusi dalla presente garanzia.

Da sempre, la Brevetti **MONTOLIT** impiega e fornisce materiali di prima scelta. Si tratta di un impegno di serietà e moralità commerciale che eleva la Nostra Azienda al di sopra dello standard. Sicurezza e garanzia del prodotto costituiscono per noi motivo di vanto.



Una realtà operativa che non è fatta solo di parole, ma anche di vere e proprie garanzie scritte. Infatti assicuriamo tutti i nostri prodotti contro i danni involontariamente cagionati in conseguenza di un fatto accidentale verificatosi per difetto di costruzione e fabbricazione del prodotto anche dopo la sua consegna e commercializzazione.

Descrizioni ed illustrazioni s'intendono fornite a semplice titolo indicativo. La Casa si riserva il diritto, ferme restando le caratteristiche essenziali dei modelli qui descritti ed illustrati, di apportare ai propri prodotti, in qualunque momento e senza preavviso, le eventuali modifiche da essa ritenute necessarie a scopo di miglioramento o per qualsiasi esigenza di carattere costruttivo o commerciale. Si vieta ogni riproduzione totale o parziale dell'opera in qualsiasi formato e per qualsiasi mezzo o procedimento, sia meccanico, fotografico o elettronico, senza previa autorizzazione di Brevetti **MONTOLIT** S.p.A. Ciascuna delle suddette attività causerà l'incorrunto in responsabilità legali e potrebbe condurre a conseguenti procedimenti penali.

DICHIARAZIONE CONFORMITÀ CON LE NORME CE

Dichiariamo sotto la nostra responsabilità che la macchina descritta in queste istruzioni d'uso è in conformità con le direttive: EN 55014-1:2017 · EN 55014-2:2015 · EN 61000-3-2:2014 · EN 61000-3-3:2013 · EN 60745-1: 2009 + A11.

SMALTIMENTO DELLE APPARECCHIATURE DA PARTE DI PRIVATI NEL TERRITORIO DELL'UNIONE EUROPEA



Questo simbolo presente sul prodotto o sulla sua confezione indica che il prodotto non può essere smaltito insieme ai rifiuti domestici. È responsabilità dell'utente smaltire le apparecchiature consegnandole presso un punto di raccolta designato al riciclo e allo smaltimento di apparecchiature elettriche ed elettroniche. La raccolta differenziata e il corretto riciclo delle apparecchiature da smaltire permette di proteggere la salute degli individui e l'ecosistema. Per ulteriori informazioni relative ai punti di raccolta delle apparecchiature, contattare l'ente locale per lo smaltimento dei rifiuti, oppure il negozio presso il quale è stato acquistato il prodotto.

BATTLE PRO can be used for indoor and outdoor installation. It replaces the traditional manual operation and helps to avoid problems due to the incorrect distribution of the adhesive under tiles and big slabs. The main features are: extreme usefulness, safety, respect for the environment and easy use.

- 1- Suction Pad
- 2 - Sub-Handle
- 3 - Lithium Battery
- 4 - ON / OFF main switch
- 5 - Suction Pad
- 6 - ON / OFF vibration

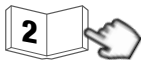

TECHNICAL DATA

Battery Capacity: 16V Li-ion - 2,0 AH – 32 WH
 Charging current: 1 A
 Charging time: 2,5 H
 Vibration frequency: 5000 ÷ 12000 rpm
 Suction power: 25 kg

NOTE

- The machine must be stored in a dry place.
- Remove any dirt or dust from the machine after use.
- Store **BATTLE PRO** in its carry-case to avoid damage.
- It's recommended to recharge the **BATTLE PRO** daily, for frequent use. It is also suggested to recharge it, at least, once a month if not used for long periods.

INSTRUCTIONS

- A) Assembly the battery pack
- B) Hold down the on/off button to switch ON the machine.
- C) Press shortly the on/off button to adjust vibration:
 - level 1: Red (Min.)
 - level 2: Red and Yellow (Med.)
 - level 3: Red, Yellow and Green (Max.)
- D) At level 3, hold down on/off button to switch OFF the machine.
- E) Red light on/off flashing, means battery is at low level, re-charge the battery.

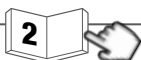

IMPORTANT NOTICE: THIS BATTERY PACK IS NOT WATER PROOF. MALFUNCTION CAUSED BY USE WITH WATER, IT'S OUT OF WARRANTY.

OPERATING PROCESS

- Place the machine on the tile surface, lock the suction lever forwards, (see Pic 7), lift the tile and move it to the working area. (see Pic 8).
- Suction lever forwards, turn "Battle Pro" in "Suction mode" with this set up, the tiler can lift the tile and once it has been layed, vibrate it (see Pic 9).
- Suction lever backwards (see Pic 7), turn "Battle Pro" in "hammer working mode" with this set up, the tiler can vibrate the tile, sliding the machine on it.
- When the tile/slab is placed in position turn the "BATTLE PRO" on and slide it over the surface of the slab using a "rotatory movement" to facilitate the outflow of the air under the tile in order to obtain the correct distribution of the adhesive (see Pic 10).



WARRANTY

2 (TWO) years from date of sale (delivery note/receipt or invoice). Any malfunctions caused by inappropriate or incorrect use of the machine will not be covered under the warranty.

Brevetti **MONTOLIT** has always employed and supplied top quality materials and products. Our professional commitment to our customers places us well above the common standard. We take great pride in the safety and reliability of our products. Commitment to quality is not just an idle boast-our products are covered by full written warranties. In fact, we insure all our products against accidental damage due to manufacturing defects and poor workmanship after sale and delivery.

Descriptions and illustrations are purely indicative. Without prejudice to the essential features of the models described and illustrated herein, the Company reserves all rights at any time, and without notice, to make product changes considered necessary for improvement or required in the interest of product engineering and sale. Without the previous authorisation of Brevetti **MONTOLIT** S.p.A., the partial or total reproduction of this manual, in any format or by any means or process, is strictly prohibited, whether such reproduction be mechanical, photographic or electronic. Any of these activities will incur legal liability and may give rise to penal action being taken.

DECLARATION OF COMPLIANCE WITH EEC REGULATIONS

We declare under our responsibility that the machine described in these instructions is in accordance with the directives: EN 55014-1:2017 · EN 55014-2:2015 · EN 61000-3-2:2014 · EN 61000-3-3:2013 · EN 60745-1: 2009 + A11.

DISPOSAL OF WASTE EQUIPMENT BY USERS IN PRIVATE HOUSEHOLDS IN THE EUROPEAN UNION

This symbol on the product or on its packaging indicates that this product must not be disposed of with your other household waste. Instead, it is your responsibility to dispose of your waste equipment by handing it over to a designated collection point for the recycling of waste electrical and electronic equipment. The separate collection and recycling of your waste equipment at the time of disposal will help to conserve natural resources and ensure that it is recycled in a manner that protects human health and the environment. For more information about where you can drop off your waste equipment for recycling, please contact your local city office, your household waste disposal service or the shop where you purchased the product.

BATTLE PRO peut être utilisé pour une installation intérieure et extérieure. Il remplace l'opération manuelle traditionnelle et aide à éviter les problèmes dus à la mauvaise répartition de l'adhésif sous les carreaux et les grandes dalles. Les principales caractéristiques sont les suivantes : utilisation extrême, sécurité, respect de l'environnement et facilité d'utilisation.

- 1 - Ventouse On / Off
- 2 - Poignée secondaire
- 3 - Batterie au lithium
- 4 - Interrupteur principal ON/OFF
- 5 - Ventouse
- 6 - On / Off vibrations

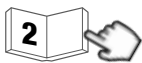

TECHNICAL DATA

Capacité de la batterie: 16V LI-ion - 2,0 AH – 32 WH
 Courant de charge: 1 A
 Temps de charge: 2,5 H
 Fréquence de vibration: 5000 ÷ 12000 rpm
 Puissance d'aspiration: 25 kg

REMARQUE

- La machine doit être rangée dans un endroit sec.
- Retirer toute saleté ou poussière de la machine après utilisation.
- Ranger **BATTLE PRO** dans son étui de transport pour éviter tout dommage.
- Il est recommandé de recharger **BATTLE PRO** tous les jours, pour un usage fréquent. Il est également suggéré de le recharger au moins une fois par mois s'il n'est pas utilisé pendant de longues périodes

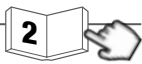

INSTRUCTIONS

- A) Assembler la batterie
- B) Maintenir enfoncé le bouton marche/arrêt pour allumer la machine.
- C) Appuyer brièvement sur le bouton marche/arrêt pour régler les vibrations:
 - Niveau 1 : Rouge (Min.)
 - Niveau 2 : Rouge et jaune (Med.)
 - Niveau 3 : Rouge, jaune et vert (Max.)
- D) Au niveau 3, maintenir le bouton marche/arrêt enfoncé pour éteindre la machine.
- E) Voyant rouge allumé/éteint clignotant signifie que la batterie est à un niveau bas ; il est conseillé de recharger la batterie

AVIS IMPORTANT: CETTE BATTERIE N'EST PAS ÉTANCHE. UN DYSFONCTIONNEMENT DÙ À UNE UTILISATION AVEC DE L'EAU EST HORS GARANTIE.



PROCESSUS DE FONCTIONNEMENT

- Placer la machine sur la surface des carreaux, verrouiller le levier d'aspiration vers l'avant (voir figure 7), soulever les carreaux et les déplacer vers la zone de travail (voir figure 8).
- Levier d'aspiration vers l'avant, placer « Battle Pro » en « mode aspiration » avec cette configuration, le carreleur peut soulever le carreau et une fois posée, la faire vibrer (voir figure 9).
- Levier d'aspiration vers l'arrière (voir figure 7), placer « Battle Pro » en « mode de travail du marteau » avec cette configuration, le carreleur peut faire vibrer le carreau en y glissant la machine.
- Face aux carreaux lourds ou aux carreaux de grand format, nous vous suggérons d'utiliser un appareil à cadre (comme le Montolit 300-70SL-MOB) pour le soulever, puis, une fois posé, le carreleur est libre de faire vibrer le carreau en y glissant la machine.
- Lorsque le carreau / dalle est en place, allumer le « BATTLE

Pro » et le faire glisser sur la surface de la dalle en effectuant un « mouvement de rotation » pour faciliter la sortie de l'air sous la dalle afin d'obtenir la répartition correcte de l'adhésif (voir figure 10).

GARANTIE

Validité 2 (deux) ans à compter de la date de vente (bordereau de livraison/facture ou reçu). Tout dommage dû à une utilisation abusive ou à l'usure normale est exclu de la présente garantie.

Depuis toujours Brevetti **MONTOLIT** utilise et fournit du matériel d'excellente qualité. Notre entreprise est caractérisée par un sérieux professionnel et commercial qui vont bien au-delà des standards. En effet, la sécurité et la garantie du produit font notre orgueil. Mais nous ne nous arrêtons pas aux mots car nous offrons à notre clientèle des garanties écrites: nous assurons tous nos produits contre tout dommage accidentel pouvant résulter d'un défaut de construction et fabrication même après la livraison et la commercialisation.



Toutes les descriptions et illustrations sont fournies à titre indicatif. Etant entendues les données essentielles des modèles ci-décrits et illustrés, la Société se réserve le droit de modifier les produits toutes les fois et sans préavis au but de leur amélioration ou du point de vue constructif et de la commercialisation. Toute reproduction intégrale ou partielle du présent ouvrage, quel qu'en soit le format ou par quelque procédé que ce soit (mécanique, photographique ou électronique), faite sans le consentement préalable de Brevetti **MONTOLIT** S.p.A., est strictement interdite. Ces activités sont sanctionnées par la loi et pourraient donner lieu à des poursuites judiciaires.

DECLARATION DE CONFORMITÉ AUX DIRECTIVES CE

Nous déclarons sous notre responsabilité que la machine décrite dans ces instructions d'usage est en conformité avec les directives: EN 55014-1:2017 · EN 55014-2:2015 · EN 61000-3-2:2014 · EN 61000-3-3:2013 · EN 60745-1: 2009 + A11.

ÉLIMINATION DES APPAREILS MIS AU REBUT PAR LES MÉNAGES DANS L'UNION EUROPÉENNE



Le symbole apposé sur ce produit ou sur son emballage indique que ce produit ne doit pas être jeté avec les déchets ménagers ordinaires. Il est de votre responsabilité de mettre au rebut vos appareils en les déposant dans les centres de collecte publique désignés pour le recyclage des équipements électriques et électroniques. La collecte et le recyclage de vos appareils mis au rebut indépendamment du reste des déchets contribue à la préservation des ressources naturelles et garantit que ces appareils seront recyclés dans le respect de la santé humaine et de l'environnement. Pour obtenir plus d'informations sur les centres de collecte et de recyclage des appareils mis au rebut, veuillez contacter les autorités locales de votre région, les services de collecte des ordures ménagères ou le magasin dans lequel vous avez acheté ce produit.

BATTLE PRO kann außen und innen installiert werden. Er ersetzt die herkömmlichen Handarbeit und trägt dazu bei, Probleme bei der falschen Verteilung des Haftgrunds unter den Fliesen und großen Platten zu vermeiden. Die wichtigsten Eigenschaften sind: außerordentlich nützlich, sicher, umwelt- und bedienungsfreundlich.

- 1 - On/Off Saugkopf
- 2 - Untergriff
- 3 - Lithium-Batterie
- 4 - On/Off Hauptschalter
- 5 - Saugkopf
- 6 - On/Off Vibration

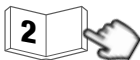

TECHNISCHE DATEN

Batteriekapazität: 16V Li-ion - 2,0 AH – 32 WH
 Ladestrom: 1 A
 Ladezeit: 2,5 H
 Schwingungsfrequenz: 5000 ÷ 12000 rpm
 Saugkraft: 25 kg

ANMERKUNG

- Das Gerät muss an einem trockenen Ort gelagert werden.
- Nach dem Gebrauch muss das Gerät von allem Schmutz und Staub gesäubert werden.
- Den **BATTLE PRO** in seinem Transportbehälter aufbewahren, um Schäden zu vermeiden.
- Bei häufigem Gebrauch wird empfohlen, den **BATTLE PRO** täglich aufzuladen. Wenn er für längere Zeit nicht benutzt wird, empfehlen wir, ihn mindestens einmal pro Monat aufzuladen.

ANLEITUNGEN

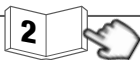

- A) Zusammenbau des Batteriepakets
- B) Den Einschaltknopf On/Off auf ON stellen, um das Gerät einzuschalten.
- C) Kurz die On/Off-Knopf drücken, um die Vibration einzustellen:
 - Stufe 1: Rot (Min.)
 - Stufe 2: Rot und Gelb (Med.)
 - Stufe 3: Rot, Gelb und Grün (Max.)
- D) Bei Stufe 3 den Einschaltknopf On/Off auf OFF stellen, um das Gerät auszuschalten.
- E) Die blinkende rote LED zeigt an, dass der Ladezustand der Batterie schwach ist, die Batterie wieder aufladen.

WICHTIGER HINWEIS: DIESE BATTERIE IST NICHT WASSERDICHT. BETRIEBSSTÖRUNG BEI GEBRAUCH MIT WASSER IST VON DER GARANTIE NICHT GEDECKT.

PROCESSUS DE FONCTIONNEMENT



- Das Gerät auf die Fliesenoberfläche setzen, zum entriegeln den Saughebel nach vorne schieben (siehe Abbildung 7), die Fliese anheben und sie zum Arbeitsbereich bringen (siehe Abbildung 8).
- Saufhebel nach vorne bringt den „Battle Pro“ in den Saugbetrieb. Mit dieser Einstellung kann der Fliesenleger die Fliese anheben und sie nach dem Verlegen vibrieren lassen (siehe Abbildung 9).
- Saughebel nach hinten bringt den (siehe Abbildung 7) „Battle Pro“ in den „Schlagbetrieb“. Bei dieser Einstellung kann der Fliesenleger die Fliese vibrieren lassen, indem er das Gerät auf ihr verschiebt.
- Bei schweren Platten oder großformatigen Fliesen empfiehlt es sich, zum Heben eine Rahmenvorrichtung (wie Montolit 300-70SL-MOB) zu verwenden. Nach dem Verlegen kann der Fliesenleger durch Verschieben des Geräts die Fliese vibrieren lassen.

- Wenn die Fliese/Platte positioniert ist, den „BATTLE Pro“ einschalten und ihn mit einer „Drehbewegung“ über die Oberfläche der Platte verschieben, damit die Luft unter der Fliese leichter entweichen kann, um eine richtige Verteilung des Haftgrunds zu erhalten (siehe Abbildung 10).

GARANTIE

Gültigkeit 2 (ZWEI) Jahre ab Verkaufsdatum (Lieferschein/Rechnung oder Quittung). Defekte, die durch einen nicht fachgerechten Gebrauch oder durch normalen Verschleiss verursacht werden, sind von vorliegender Garantie ausgeschlossen.

Das Unternehmen Brevetti **MONTOLIT** fühlt sich dem hohen Qualitätsanspruch seiner Kunden stets verpflichtet. Aus diesem Grunde verwenden und liefern wir seit jeher nur Erzeugnisse von ausgezeichneter Qualität. Unsere Geschäftspraxis beruht jedoch nicht nur auf Worten, sondern stützt sich auf eindeutige schriftliche Garantien. Unsere Erzeugnisse sind gegen unwillkürlich verursachte Schäden versichert, die durch einen Konstruktionsfehler entstanden sind, dies gilt auch nach Lieferung und Verkauf.



Die Abbildungen und Beschreibungen im Katalog sind unverbindlich. Wir behalten uns das Recht vor, jederzeit notwendige Änderungen, bzw. technische Verbesserungen vorzunehmen. Der Nachdruck dieser Bedienungsanleitung mittels drucktechnischer, fototechnischer oder elektronischer Verfahren ist (auch auszugsweise) verboten. Das Copyright hat die Firma Brevetti **MONTOLIT** S.p.A. Gegen einen Verstoß der oben genannten Urheberrechte wird auf juristischem Weg vorgegangen.

KONFORMITÄTSERKLÄRUNG MIT LEITENDER DIREKTION CE

Wir erklären, auf eigene Verantwortung, dass die in dieser Bedienungsanleitung beschriebene Maschine den folgenden Richtlinien entspricht: EN 55014-1:2017 · EN 55014-2:2015 · EN 61000-3-2:2014 · EN 61000-3-3:2013 · EN 60745-1: 2009 + A11.

ENTSORGUNG VON ALIGERÄTEN AUS PRIVATEN HAUSHALTEN IN DER EU



Das Symbol auf dem Produkt oder seiner Verpackung weist darauf hin, dass das Produkt nicht über den normalen Hausmüll entsorgt werden darf. Benutzer sind verpflichtet, die Altgeräte an einer Rücknahmestelle für Elektro- und Elektronik-Altgeräte abzugeben. Die getrennte Sammlung und ordnungsgemäße Entsorgung Ihrer Altgeräte trägt zur Erhaltung der natürlichen Ressourcen bei und garantiert eine Wiederverwertung, die die Gesundheit des Menschen und die Umwelt schützt. Informationen dazu, wo Sie Rücknahmestellen für Ihre Altgeräte finden, erhalten Sie bei Ihrer Stadtverwaltung, den örtlichen Müllentsorgungsbetrieben oder im Geschäft, in dem Sie das Gerät erworben haben.

BATTLE PRO se puede utilizar para la instalación en interiores o exteriores. Reemplaza el tradicional trabajo manual y ayuda a evitar problemas debido a la distribución incorrecta del adhesivo debajo de las baldosas o grandes losas. Sus principales características son: máxima practicidad, seguridad, respeto por el medio ambiente y fácil utilización.

- 1- Encendido/apagado ventosa
- 2 - Manilla inferior
- 3 - Batería de litio
- 4 - Encendido/apagado interruptor principal
- 5 - Ventosa
- 6 - Encendido/apagado vibración

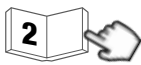

DATOS TÉCNICOS

Capacidad de la batería: 16V LI-ion - 2,0 AH – 32 WH
 Corriente de carga: 1 A
 Tiempo de recarga: 2,5 H
 Frecuencia de vibración: 5000 ÷ 12000 rpm
 Potencia de succión: 25 kg

NOTA

- La máquina se debe conservar en un lugar seco.
- Eliminar toda la suciedad o el polvo después de usar la máquina.
- Conservar **BATTLE PRO** en su caja portátil para evitar daños.
- Se recomienda recargar **BATTLE PRO** a diario, para un uso frecuente. También se sugiere recargarla, como mínimo, una vez al mes si no se utiliza durante largos periodos.

INSTRUCCIONES

- A) Montar el bloque de baterías
- B) Mantener pulsado el botón de encendido/apagado para encender la máquina.
- C) Pulsar el botón de encendido/apagado para ajustar la vibración:
 - Nivel 1: rojo (Min.)
 - Nivel 2: rojo y amarillo (Med.)
 - Nivel 3: rojo, amarillo y verde (Max.)
- D) En el nivel 3, mantener pulsado el botón de encendido/apagado para apagar la máquina.
- E) Si la luz roja de encendido/apagado parpadea, significa que la batería está a un nivel bajo, recargue la batería.

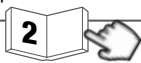

NOTA IMPORTANTE: ESTE BLOQUE DE BATERÍAS NO ES RESISTENTE AL AGUA. LA AVERÍA OCASIONADA POR EL USO CON AGUA NO ESTÁ CUBIERTA POR GARANTÍA.

PROCESO DE FUNCIONAMIENTO

- Posicionar la máquina sobre la superficie de la baldosa, bloquear la manilla de succión hacia adelante, (ver imagen 7), levantar la baldosa y moverla hacia la zona de trabajo (ver imagen 8).
- Mover la palanca hacia adelante, activar "Battle Pro" en el modo de succión con esta configuración, el alicatador puede elevar la baldosa y una vez que se haya colocado, hacerla vibrar (ver imagen 9).
- Mover hacia atrás la palanca de succión (ver imagen 7), activar "Battle Pro" en modo de funcionamiento del martillo con esta configuración, el alicatador puede hacer vibrar la baldosa, deslizándola sobre la misma.
- Para trabajar con losas pesadas o baldosas de gran tamaño, sugerimos utilizar un dispositivo de marco (como Montolit 300-70SL-MOB) para levantarla, una vez que se ha colocado, el alicatador puede hacer vibrar la baldosa deslizándola sobre la misma.



- Una vez que la baldosa/losa está colocada en su posición, encienda "BATTLE Pro" y deslícela sobre la superficie de la losa utilizando un "movimiento rotatorio" para facilitar la salida del aire debajo de la baldosa para lograr la distribución correcta del adhesivo (ver imagen 10).

GARANTÍA

Válida por 2 (DOIS) años a partir de la fecha de venta (albarán, factura o recibo fiscal). Las averías causadas por uso incorrecto o desgaste normal están excluidas de la presente garantía.

Desde siempre la Brevetti **MONTOLIT**, emplea y suministra material de primera calidad. Se trata de un empeño de seriedad y moralidad comercial que eleva nuestra administración a una realidad eficaz que no esta hecha solamente de palabras sino de garantías escritas, nosotros aseguramos todos nuestros productos contra los daños involuntarios, originados en consecuencia de una situación accidental, cuando se verifica que es un defecto de construcción y fabricación del producto, tambien después de su entrega y comercialización.

Las descripciones y las imágenes se proporcionan solo como guía. La Compañía se reserva el derecho, sin perjuicio de las características esenciales de los modelos descritos e ilustrados aquí, a realizar cambios en sus productos en cualquier momento y sin previo aviso que se consideren necesarios para su mejora o para cualquier tipo de construcción o necesidad comercial. La copia total o parcial de la obra está prohibida en cualquier formato y por cualquier medio o método, ya sea mecánico o fotográfico o electrónico, sin autorización previa de Brevetti MONTOLIT S.p.A. Cada una de las actividades anteriores podría ser la causa de un juicio penal.

DECLARACIÓN DE CONFORMIDAD CE

Declaramos bajo nuestra responsabilidad que la máquina descrita en estas instrucciones de uso cumple con las directivas: EN 55014-1:2017 · EN 55014-2:2015 · EN 61000-3-2:2014 · EN 61000-3-3:2013 · EN 60745-1: 2009 + A11.

ELIMINACIÓN DE RESIDUOS DE EQUIPOS ELÉCTRICOS Y ELECTRÓNICOS POR PARTE DE USUARIOS PARTICULARES EN LA UNIÓN EUROPEA



Este símbolo en el producto o en su envase indica que no debe eliminarse junto con los desperdicios generales de la casa. Es responsabilidad del usuario eliminar los residuos de este tipo depositándolos en un "punto limpio" para el reciclado de residuos eléctricos y electrónicos.

La recogida y el reciclado selectivos de los residuos de aparatos eléctricos en el momento de su eliminación contribuirá a conservar los recursos naturales y a garantizar el reciclado de estos residuos de forma que se proteja el medio ambiente y la salud. Para obtener más información sobre los puntos de recogida de residuos eléctricos y electrónicos para reciclado, póngase en contacto con su ayuntamiento, con el servicio de eliminación de residuos domésticos o con el establecimiento en el que adquirió el producto.

BATTLE PRO может использоваться для внутренней и наружной установки. Он заменяет традиционное ручное управление и помогает избежать проблем из-за неправильного распределения клея под плитками и большими слэбами. Основные характеристики: исключительная полезность, безопасность, защита окружающей среды и простота использования.

- 1- Вкл/выкл присоски
- 2- Подручка
- 3- Литиевая батарея
- 4- Главный выключатель ВКЛ/ВЫКЛ
- 5- Присоска
- 6- Вкл/выкл вибрации

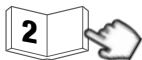

ТЕХНИЧЕСКИЕ ДАННЫЕ

Емкость аккумулятора: 16V Li-ion - 2,0 AH – 32 WH
 Зарядный ток: 1 A
 Время зарядки: 2,5 H
 Частота вибрации: 5000 ÷ 12000 rpm
 Мощность всасывания: 25 kg

ПРИМЕЧАНИЕ

- Машина должна храниться в сухом месте.
- Удалите грязь или пыль с машины после использования.
- Храните **BATTLE PRO** в сумке-чехле во избежание ее повреждения.
- Рекомендуется ежедневно подзаряжать **BATTLE PRO** в случае частого использования. Также рекомендуется заряжать ее, по крайней мере, один раз в месяц, если она не используется в течение длительного времени.

ИНСТРУКЦИИ

- A) Сборка аккумуляторной батареи
- B) Нажмите и удерживайте кнопку вкл/выкл и включите машину.
- C) Кратко нажмите кнопку вкл/выкл для регулировки вибрации:
 - уровень 1: Красный (Min.)
 - уровень 2: Красный и желтый (Med.)
 - уровень 3: Красный, желтый и зеленый (Max.)
- D) На уровне 3 нажмите и удерживайте кнопку вкл/выкл и включите машину.
- E) Красный индикатор мигает, означая, что аккумулятор разряжен, перезарядите аккумулятор.

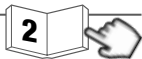

ВАЖНОЕ ЗАМЕЧАНИЕ: ЭТОТ АККУМУЛЯТОР НЕ ЯВЛЯЕТСЯ ВОДОНЕПРОНИЦАЕМОМ. НЕИСПРАВНОСТЬ, ВЫЗВАННАЯ ИСПОЛЬЗОВАНИЕМ С ВОДОЙ, АННИУЛИРУЕТ ГАРАНТИЮ.

ОПЕРАЦИОННЫЙ ПРОЦЕСС

- Поместите машину на поверхность плитки, заблокируйте рычаг всасывания в переднем положении (см. Рис. 7), поднимите плитку и переместите ее в рабочую зону (см. Рис. 8).
- Рычаг всасывания вперед, поверните «Battle Pro» в «Режим всасывания», плиточник поднимает плитку и, как только она будет уложена, вибрирует ее (см. Рис. 9).
- Рычаг всасывания назад (см. Рис. 7), поверните «Battle Pro» в «рабочий режим молотка», плиточник вибрирует плитку, скользя по ней машиной.
- Для обработки тяжелых слэбов или плитки большого формата, мы предлагаем использовать каркасное устройство (например, Montolit 300-70SL-MOB) для его подъема. После укладки плиточник может свободно вибрировать плитку, скользя по ней машиной.



- Когда плитка/слэб установлены на место, включите «BATTLE Pro» и перемещайте ее по поверхности слэба, используя «вращательное движение», чтобы облегчить отток воздуха под плитку и добиться правильного распределения клея (см. Рис. 10).

ГАРАНТИЯ

Гарантийный срок оборудования составляет 2 (два) года, начиная с момента продажи оборудования (счет-фактура или накладная, или кассовый чек). неполадки, происходящие от несоответствующего пользования машиной или по причине обычного износа, исключаются из настоящей гарантии..

Фирма Brevetti **MONTOLIT** всегда предоставляет первосортные изделия и материалы. Речь идет о коммерческой серьезности и моральных обязательствах, выделяющих нашу фирму выше всех стандартов. Безопасность и гарантия изделия являются для нас причиной гордости.

Оперативная реальность, подтверждаемая не только словами, а также самыми настоящими письменными гарантиями. На самом деле, мы гарантируем все наши изделия от нанесения непроизвольного ущерба вследствие случайных событий по причине конструктивных и производственных дефектов изделия даже после его поставки и коммерциализации.

Описания и иллюстрации предоставленные на этих страницах должны пониматься исключительно показательного характера. Фирма-изготовитель оставляет за собой право, за исключением основных характеристик описанных и проиллюстрированных здесь моделей, вносить возможные изменения в собственные изделия, в любой момент и без предупреждения, которые она считает необходимыми в целях улучшения или по любому иному требованию конструктивного или коммерческого характера. Строго запрещается любое воспроизводство, полное или частичное, данной брошюры в любом формате и любым, каким бы то ни было средством или процедурой, механическим, оптическим или электронным, без письменного разрешения фирмы Brevetti **MONTOLIT** S.p.A. Каждое процитированное выше действие может привести к последующему уголовному судопроизводству.

ЗАЯВЛЕНИЕ ЕС О КОНФОРМНОСТИ

Заявляем под нашу ответственность о том, что наша машина, описанная в этом руководстве по эксплуатации, соответствует следующим Директивам:
 EN 55014-1:2017 · EN 55014-2:2015 · EN 61000-3-2:2014 · EN 61000-3-3:2013 · EN 60745-1:2009+A11.

Stefano Montoli
 технический директор

BATTLE PRO lze použít k instalaci vevnitř i venku. Nahrazuje tradiční ruční úkony a napomáhá zamezovat problémům způsobeným nesprávným rozložením lepidla pod kachličkami a velkými prky. Základní vlastnosti jsou: extrémní praktičnost, bezpečnost, respekt k životnímu prostředí a snadné použití.

- 1- Vyp./zap. přísavky
- 2 - Pomocná rukojeť
- 3 - Lithiová baterie
- 4 - Vyp./zap. hlavního vypínače
- 5 - Přísavka
- 6 - Vyp./zap. vibrací

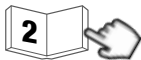

TECHNICKÉ ÚDAJE

Kapacita baterie: 16V LI-ion - 2,0 AH – 32 WH
 Nabíjecí proud: 1 A
 Doba nabíjení: 2,5 H
 Vibrační frekvence: 5000 ÷ 12000 rpm
 Odsávací schopnost: 25 kg

POZNÁMKY

- Stroj je třeba uskladnit na suchém místě.
- Po použití ze stroje odstraňte jakékoli nečistoty a prach.
- **BATTLE PRO** skladujte v původním obalu, aby nedošlo k jeho poškození.
- Při častém použití se doporučuje **BATTLE PRO** nabíjet každý den. Pokud není delší dobu používán, doporučujeme také, abyste ho nabili aspoň jednou za měsíc.

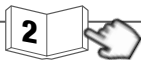

POKyny

- A) Smontujte jednotku bateriových zdrojů.
- B) Podržte zapínací/vypínací tlačítko za účelem zapnutí stroje.
- C) Krátce stiskněte zapínací/vypínací tlačítko pro úpravu vibrací:
 - úroveň 1: Červená (Min.)
 - úroveň 2: Červená a žlutá (Med.)
 - úroveň 3: Červená, žlutá a zelená (Max.)
- D) V úrovni 3 podržte zapínací/vypínací tlačítko za účelem vypnutí stroje.
- E) Pokud bliká červená kontrolka, znamená to, že baterie je na nízké úrovni a je třeba ji dobít.

DŮLEŽITÉ UPOZORNĚNÍ: TATO JEDNOTKA BATERIOVÝCH ZDROJŮ NENÍ VODĚODOLNÁ. ŠPATNÉ FUNGOVÁNÍ V DŮSLEDKU JEJÍHO NAMOČENÍ NELZE REKLAMOVAT.



PROVOZNÍ PROCES

- Umístěte stroj na plochu kachličky, zablokujte páčku přísavky vpředu (viz obr. 7), zvedněte kachličku a umístěte ji do pracovního prostoru (viz obr. 8).
- Z páčkou k zablokování přísavky vpředu uveďte „Battle Pro“ do „odsávacího režimu“ s tímto nastavením; obkládač může kachličku zvednout a po jejím položení vystavit vibracím (viz obr. 9).
- Stlačte páčku přísavky vzad (viz obr. 7), uveďte „Battle Pro“ do „režimu práce s kládivem“ s tímto nastavením; obkládač může kachličku vystavit vibracím tak, že na ni přesune stroj.
- V případě těžkých prken nebo kachliček o velkých rozměrech doporučujeme, abyste k jejich zvednutí použili rámové zařízení (jako například Montolit 300-70SL-

MOB); po položení pak obkládač může kachličku vystavit vibracím tak, že na ni přesune stroj.

- Když je kachlička/prkno umístěno do příslušné polohy, zapněte „BATTLE Pro“ a umístěte ho na povrch prkna s použitím „rotačního pohybu“ za účelem usnadnění vypuštění vzduchu z pod kachličky, aby bylo dosaženo správného rozprostření lepidla (viz obr. 10).

ZÁRUKA

Platnost záruky 2 (dva) roky ode dne prodeje (faktura nebo dodací list nebo strženka). Záruka se nevztahuje na závady způsobené nevhodným použitím nebo běžným opotřebením stroje.

Firma Brevetti **MONTOLIT** odjakživa používá a dodává nejvyšší kvalitu materiálů. To představuje záruku odpovědnosti serióznosti a obchodní etiky, která pozdvihuje Naši Firmu nad úroveň běžného standardu. Bezpečnost a záruka výrobků pro nás představují chloubu. Pracovní realita, která není tvořena pouze slovy, ale i opravovými a skutečnými psanými zárukami. Všechny naše výrobky jsou pojištěny proti škodám způsobeným jako následek náhodných situací z důvodů vady výroby, a to i po předání výrobku a jeho komercializaci.



Popis a ilustrace musí být považovány pouze za indikativní. Výrobce si vyhrazuje právo, s výjimkou hlavních charakteristických vlastností typů, které jsou zde popsány a ilustrovány, provádět kdykoli a bez předchozího upozornění úpravy a změny svých výrobků, které jsou považovány za nutné za účelem vylepšení, nebo z důvodů výrobních nebo obchodních potřeb.

Je zakázáno reprodukovat celý nebo částečný materiál v jakémkoli formátu provedení a jakýmkoli způsobem, jak mechanickým, fotografickým tak elektronickým, bez předchozího souhlasu firmy Brevetti **MONTOLIT** S.p.A. Každá z výše uvedených činností může vést k trestnímu stíhání.

PROHLÁŠENÍ O SHODĚ S PŘEDPISY EEC

Prohlašujeme na naši zodpovědnost, že stroj popsaný v tomto návodu je v souladu s předpisy: EN 55014-1:2017 · EN 55014-2:2015 · EN 61000-3-2:2014 · EN 61000-3-3:2013 · EN 60745-1: 2009 + A11.

LIKVIDACE ZAŘÍZENÍ UŽIVATELI V SOUKROMÝCH DOMÁCNOSTI V EVROPSKÉ UNII



Tento symbol na výrobku nebo na jeho obalu znamená, že výrobek nesmí být likvidován s Vaším komunálním odpadem. Místo toho, na Vaši odpovědnost, předejte zařízení ve sběrném místě určeném pro recyklaci elektrických a elektronických zařízení.

Třídění a recyklace zařízení pro likvidaci pomůže zachovat přírodní zdroje a zajistit recyklaci zařízení způsobem, který chrání lidské zdraví a životní prostředí. Pro další informace o tom, kde můžete zařízení předat na recyklaci, se obraťte na místní úřad, společnosti zajišťující likvidaci domácího odpadu nebo na prodejce, kde jste výrobek zakoupili.

BATTILE PRO kan bruges til indendørs og udendørs installation. Den erstatter det traditionelle håndarbejde og hjælper med at undgå problemer på grund af ujævn fordeling af klæbemidlet under fliser og store plader. Hovedegenskaberne er: yderst anvendelig, sikker, respekt for miljøet og nem at bruge.

- 1 - Til/Fra sugekop
- 2 - Underhåndtag
- 3 - Litumbatteri
- 4 - TIL/FRA hovedafbryder
- 5 - Sugekop
- 6 - Til/Fra vibrationerne

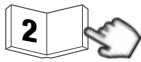

TEKNISKE SPECIFIKATIONER

Batterikapacitet: 16V Li-ion - 2,0 AH – 32 WH
 Ladestrøm: 1 A
 Opladningstid: 2,5 H
 Vibrationsfrekvens: 5000 ÷ 12000 rpm
 Sugekraft: 25 kg

BEMÆRK

- Maskinen skal opbevares på et tørt sted.
- Fjern snavs eller støv fra maskinen efter brug.
- Opbevar **BATTILE PRO** i dens opbevaringskasse for at undgå skade.
- Det anbefales at genoplade **BATTILE PRO** dagligt til hyppig brug. Det foreslås også at genoplade den i det mindste én gang om måneden, hvis den ikke bruges i længere perioder.

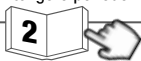

INSTRUKTIONER

- A) Saml batteripakken.
- B) Hold til/fra-knappen nede for at TÆNDE maskinen.
- C) Tryk kort på til/fra-knappen for at justere vibrationerne:
 - niveau 1: Rød (Min.)
 - niveau 2: Rød og gul (Med.)
 - niveau 3: Rød, gul og grøn (Max.)
- D) Ved niveau 3 holdes til/fra-knappen nede for at SLUKKE maskinen.
- E) Hvis det røde lys blinker til/fra, betyder det, at batteriet er ved at løbe ud. Genoplad batteriet.

VIGTIG MEDDELELSE: BATTERIPAKKEN ER IKKE VANDTÆT. FEJL FORÅRSAGET AF BRUG MED VAND ER IKKE DÆKKET AF GARANTIENT.



OPERATING PROCESS

- Anbring maskinen på flisens overflade, lås sugegrebet fremad (se billede 7), løft flisen og flyt den til arbejdsområdet (se billede 8).
- Sugegreb fremad, indstil "Battile Pro" i "sugetilstand". Med denne indstilling kan fliselæggeren løfte flisen og vibrere den, når flisen er lagt (se billede 9).
- Sugegreb bagud (se billede 7), indstil "Battile Pro" i "hammer arbejdstilstand". Med denne indstilling kan fliselæggeren få fliserne til at vibrere, når maskinen glides over dem.
- Med tunge plader eller store fliser foreslår vi at bruge en rammeanordning (som Montolit 300-70SL-MOB) til at løfte dem, så fliselæggeren kan vibrere flisen, når den er lagt, ved at glide maskinen over flisen.
- Når flisen/pladen er lagt, skal du tænde for "BATTILE Pro" og glide den over overfladen af pladen med en "rotationsbevægelse" for at lette udstømningen af luften under flisen for at opnå den korrekte fordeling af klæbemidlet (se billede 10).

GARANTI

Fabrikken yder 2 års garanti fra købsdato, dokumenteret ved købsfaktura. Garantien dækker materiale- og fabriktionsfejl, men ikke fejl, som kan henføres til almindeligt slid eller forkert anvendelse.

Brevetti **MONTOLIT** anvender de bedste materialer og leverer udelukkende produkter af særdeles høj kvalitet. Vor holdning til vore kunder og vore produkter har givet os en position langt over almindelig standard. Vi sætter en ære i vore produkters sikkerhed og lange levetid. Denne forpligtelse overfor vore kunder er ikke kun tomme ord - alle vore produkter ledsages af en skriftlig garanti herfor. Vi står inde for vore produkters kvalitet og driftssikkerhed, også efter lang tids brug.

Alle beskrivelser og illustrationer er vejledende. Vi forbeholder os retten til at udvikle og forbedre vore produkter med de ændringer, dette måtte medføre, uden forudgående varsel, således at vore produkter til enhver tid lever op til de højeste standarder. Enhver mekanisk, fotografisk eller elektronisk gengivelse af indholdet i denne manual, eller dele heraf, er forbudt uden forudgående tilladelse fra Brevetti **MONTOLIT** S.p.A. Forbudet gælder alle formater og medier. Enhver overtrædelse af ovennævnte forbud vil medføre ansvar i henhold til loven og give anledning til strafferetlige skridt.

ERKLÆRING PÅ OPFYLDELSE AF EU-DIREKTIVER

Vi erklærer under eget ansvar, at den maskine, som er beskrevet i denne brugsanvisning, er i overensstemmelse med direktiverne: EN 55014-1:2017 · EN 55014-2:2015 · EN 61000-3-2:2014 · EN 61000-3-3:2013 · EN 60745-1: 2009 + A11.

BORTSKAFFELSE AF BRUGT UDSTYR HOS BRUGERE I PRIVATE HJEM I EU



Dette symbol på produktet eller på emballagen angiver, at dette produkt ikke må bortskaffes sammen med det øvrige husholdningsaffald. I stedet er det dit ansvar at bortskaffe dit brugte udstyr ved at aflevere det ved et autoriseret indsamlingssted med henblik på genbrug af elektrisk og elektronisk udstyr. Den særskilte indsamling og genbrug af dit brugte udstyr i forbindelse med bortskaffelsen er med til at bevare naturlige ressourcer og sikre, at udstyret genbruges på en måde, som beskytter helbred og miljø. Yderligere oplysninger om steder, hvor du kan aflevere dit brugte udstyr med henblik på genbrug, kan du få på dit lokale kommunekontor, hos renovationsfirmaet for dit lokalområde eller den butik, hvor du købte produktet.

BATTLE PRO -konetta voidaan käyttää sisä- ja ulkoasennuksessa. Se korvaa perinteisen manuaalisen toimenpiteen ja auttaa välttämään liima-aineen virheelliseen levittymiseen liittyvät ongelmat laattojen ja suurien liuskojen alla. Pääominaisuudet: erittäin hyödyllinen, turvallinen, ympäristöystävällinen ja helpokäyttöinen.

- 1- Imukupin virtapainike
- 2 - Alakahva
- 3 - Litiumakku
- 4 - Päävirtakatkaisin
- 5 - Imukuppi
- 6 - Päävirtakatkaisin tärinän

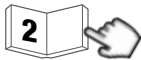

TEKNISET TIEDOT

Akun kapasiteetti: 16V LI-ion - 2,0 AH – 32 WH
Latausvirta: 1 A
Latausaika: 2,5 H
Tärinän taajuus: 5000 ÷ 12000 rpm
Imuteho: 25 kg

HUOMAA

- Koneita tulee säilyttää kuivassa paikassa.
- Poista lika ja pöly koneesta käytön jälkeen.
- Säilytä **BATTLE PRO** -konetta sen kuljetuskotelossa vaurioiden välttämiseksi.
- **BATTLE PRO** on suositeltavaa ladata päivittäin uudelleen tiheässä käytössä. Se on suositeltavaa ladata myös vähintään kerran kuukaudessa pitkiin käyttämättömien jaksojen aikana.

OHJEET

- A) Asenna akku.
- B) Paina ja pidä virtapainiketta alhaalla koneen käynnistämiseksi.
- C) Säädä tärinän painamalla virtapainiketta lyhyesti:
 - Taso 1: Punainen (Min.)
 - Taso 2: Punainen ja keltainen (Med.)
 - Taso 3: Punainen, keltainen ja vihreä (Max.)
- D) Paina ja pidä virtapainiketta alhaalla tasossa 3 koneen sammuttamiseksi.
- E) Kun punainen valo vilkkuu, akun virtataso on alhainen ja akku on ladattava.

TÄRKEÄ HUOMAUTUS: TÄMÄ AKKU EI OLE VESITIIVIS. TAKUU EI KATA VEDEN AIHUUTTAMIA VAURIOITA.

KÄYTTÖPROSESSI

- Aseta kone laatan pintaan, lukitse imukuppi etuasentoon (ks. kuva 7), nosta laatta ja siirrä se työalueelle (ks. kuva 8).
- Kun imukuppi on etuasennossa, ”Battle Pro” on imutilassa, jolloin laatta voidaan nostaa ja tärisyttää sen sijoittamisen jälkeen (ks. kuva 9).
- Kun imukuppi on asetettu taka-asentoon (ks. kuva 7), ”Battle Pro” siirtyy vasaratilaan, jolloin laattaa voidaan tärisyttää ja kone voidaan liu’uttaa sen päälle.
- Raskaita tai suurikokoisia laattoja tai liuskoja käsitellessä suosittelemme käyttämään nostamisessa kehyslaitetta (esim. Montolit 300-70SL-MOB). Sijoittamisen jälkeen sitä voidaan täryttää liu’uttamalla kone sen päälle.
- Kun laatta/liuska on asetettu paikoilleen, kytke ”BATTLE

Pro” toimintaan ja liu’uta se laatan pinnan päälle kiertoliik- keellä, jotta ilma voisi virrata pois laatan alta liima-aineen oikeaoppista levittymistä varten (ks. kuva 10).

TAKUU

Voimassa 2 (kaksi) vuotta myyntipäivästä lähtien (lasku tai toimituslähete tai verokuitti) Viat jotka johtuvat käytöstä joka ei ole määräysten mukainen tai normaalia kulumisesta, ovat kyseisen takuun ulkopuolella.

Brevetti **MONTOLIT** käyttää ja toimittaa aina korkealaatuisia materiaaleja. Se tarkoittaa tärkeää vastuuta ja kaupallista moraalista joka korottaa Yhtiömme standardin yläpuolelle. Tuotteen turvallisuus ja takuu ovat ylppeytemme. Toiminnan tosiasiallisuus joka ei ole tehty ainoastaan sanoista vaan todellisista ja oikeista kirjoitetuista takuista. Siten vakuuttamme kaikkien tuotteidemme aiheuttamat vahingot, jotka tapahtuvat ilman mitään ilmeistä syytä, ja jotka johtuvat tuotteen rakenteellisista tai valmisteellisista vioista, myös toimituksen ja myynnin jälkeen.



Selvitykset ja kuvaukset ovat ainoastaan ohjeellisia. Yhtiö pidättää oikeuden, kuten tässä selitettyjen ja kuvattujen mallien olennaiset ominaisuudet, tehdä omin tuotteisiinsa, milloin tahansa, ilman mitään ennakoilmoitusta, mahdollisia muutoksia joita yhtiö pitää välttämättöminä tuotteen parantamiseen tai mihin tahansa rakenteelliseen tai kaupalliseen tarkoitukseen. Kaikki täydellinen tai osittainen tuotteiden jäljentäminen missä tahansa muodossa ja millä tahansa välineellä tai menettelytavalla, mekaanista, kuvallista tai elektronista muotoa käyttämällä on kiellettyä, ilman Brevetti **MONTOLIT** S.p.A:n hyväksymistä. Jokainen näistä mainituista toiminnoista saattaa johtaa oikeudellisiin toimenpiteisiin.

EY-VAATIMUSTENMUKAISUUS VAKUUTUS

Julistamme oman vastuamme alaisena että tässä käsi kirjassa kuvattu kone on seuraavien määräysten mukainen: 2017 · EN 55014-2:2015 · EN 61000-3-2:2014 · EN 61000-3-3:2013 · EN 60745-1: 2009 + A11.

LAITTEISTOJEN HÄVITYS EUROOPAN UNIONIN MAISSA YKSI- TYSHENKILÖIDEN TOIMESTA



Tämä tuotteessa tai tuotepakkauksessa oleva merkki ilmoittaa, ettei tuotetta saa hävittää kotitalousjätteen mukana. Käyttäjän vastuulla on hävittää laitteistot viemällä ne kierrätyskeskukseen, joka ottaa vastaan sähkö- ja elektroniikkalaiteromua. Hävitettävien laitteiden oikeaoppinen lajittelu ja kierrätys auttaa suojelemaan ympäristöä ja terveyttä. Lisätietoa laitteiden keräyspisteistä on saatavilla paikallisesta jätehuollosta tai liikkeestä, josta tuote on hankittu.

BATTLE PRO može se upotrebljavati za polaganja na otvorenom i u zatvorenom prostoru. Zamjenjuje tradicionalno ručno rukovanje i pomaže u sprečavanju problema zbog nepravilne raspodjele ljepila pod pločicama i velikim pločama. Glavne su mu značajke: izrazita primjenjivost, sigurnost, neškodljivost za okoliš i jednostavnost uporabe.

- 1- Vakuumska hvataljka On/Off
- 2 - Donja ručica
- 3 - Litijska baterija
- 4 - Glavni prekidač ON/OFF
- 5 - Vakuumska hvataljka
- 6 - On/Off vibraciju

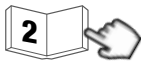

TEHNIČKI PODACI

Kapacitet baterije: 16V LI-ion - 2,0 AH – 32 WH

Struja punjenja: 1 A

Vrijeme punjenja: 2,5 H

Frekvencija vibracija: 5000 + 12000 rpm

Snaga vakuuma: 25 kg

NAPOMENE

- Stroj se mora čuvati na suhom mjestu.
- Nakon uporabe odstranite svu prljavštinu ili prašinu sa stroja.
- Čuvajte **BATTLE PRO** u njegovoj kutiji kako bi se spriječila oštećenja.
- Kod česte uporabe preporučuje se svakodnevno punjenje stroja **BATTLE PRO**. U slučaju dulje neuporabe, preporučuje se punjenje jednom mjesečno.

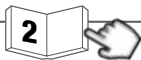

UPUTE

- A) Sastavite baterijski sklop
- B) Pritisnite gumb on/off da biste uključili stroj.
- C) Kratko pritisnite gumb on/off da biste prilagodili vibraciju:
 - Razina 1: crveno (Min.)
 - Razina 2: crveno i žuto (Med.)
 - Razina 3: crveno, žuto i zeleno (Max.)
- D) Na razini 3 pritisnite gumb on/off da biste isključili stroj.
- E) Treperenje crvenog svjetla on/off znači da je baterija ispražnjena. Stavite bateriju na punjenje.

VAŽNA OBAVIJEST: OVAJ BATERIJSKI SKLOP NIJE VODOOTPORAN. JAMSTVO NE POKRIVA NEPRAVILAN RAD UZROKOVAN UPOTREBOM VODE.



MŪKŌDĚSI FOLYAMAT

- Postavite stroj na površinu pločice, zaključajte vakuumsku ručku prema naprijed (vidi sl. 7), podignite pločicu i premjestite je u područje rada (vidi sl. 8).
- S vakuumskom ručkom u položaju prema naprijed postavite „Battle Pro“ u način rada „vakuum“. S tom postavkom keramičar može podignuti pločicu, a nakon što je položi može je vibrirati (vidi sl. 9).
- S vakuumskom ručkom u položaju prema natrag postavite (vidi sl. 7) „Battle Pro“ u način rada „čekić“. S tom postavkom keramičar može vibrirati pločicu prelazeći strojem po njoj.
- U slučaju rada s teškim pločama ili pločicama velikih formata, za njihovo podizanje preporučujemo uporabu okvira (npr. Montolit 300-70SL-MOB), a nakon polaganja keramičar ih može vibrirati prelazeći strojem po njima.
- Kada se pločica/ploča postavi na položaj uključite „BATTLE Pro“ i prelazite s njim po površini pločice primjenom „kružnog kretanja“ kako biste olakšali izlaz zraka ispod pločice i postigli pravilnu raspodjelu ljepila (vidi sl. 10).

GARANCIJA

Rok važenja 2 (dvije) godine od datuma prodaje (faktura, otpremnica ili fiskalni račun). Kvarovi koji su nastali neprimjerenim korištenjem stroja ili zbog normalnog habanja nisu obuhvaćeni ovom garancijom.

Oduvijek, Brevetti **MONTOLIT** koristi i dobavlja materijale prvostandardne kvalitete. Radi se o obezbi trgovačke ozbiljnosti i moraliteta koja uzdiže Naše Poduzeće iznad standarda. Sigurnost i garancija proizvoda su za nas razlog ponosa. Operativna realnost koja nije sastavljena samo od pukih riječi, već i od stvarenih pisanih garancija s kojim osiguravamo sve naše proizvode od nenamjerno proizvedenih šteta uslijed slučajnog događaja uslijed defekta izrade i proizvodnje proizvoda i nakon njegove isporuke i dostave.

Opisi i ilustracije pruženi su samo u informativne svrhe.

Tvrtka proizvođač zadržava pravo da, pridržavajući se esencijalnih značajki ovdje opisanih i ilustriranih modela, u bilo kojem trenutku i bez prethodne najave, primijeni na svoje proizvode eventualne izmjene za koje smatra da su potrebne u svrhu unapređenja ili zbog bilo kakve potrebe proizvodnog ili komercijalnog karaktera.

IZJAVA O SUKLADNOSTI PREMA PROPISIMA EU

Izjavljujemo, pod našom odgovornošću, da je opisani stroj u ovim uputama sukladan s uredbama: EN 55014-1:2017 · EN 55014-2:2015 · EN 61000-3-2:2014 · EN 61000-3-3:2013 · EN 60745-1:2009+A11.

ZBRINJAVANJE UREĐAJA ZA PRIVATNE OSOBE NA PODRUČJU EUROPSKE UNIJE



Ovaj znak, prisutan na proizvodu ili na njegovoj ambalaži, označava da se proizvod ne može zbrinuti zajedno sa otpadom kućanstva. Svaki je korisnik dužan zbrinuti uređaje predajom u određenom mjestu za prikupljanje i recikliranje električnih i elektroničkih uređaja. Odvojeno prikupljanje otpada i pravilno recikliranje zbrinutih uređaja važno je zbog zaštite zdravlja osoba i očuvanja ekosustava. Za dodatne informacije o mjestima za sakupljanje uređaja, kontaktirajte lokalnu ustanovu za zbrinjavanje otpada, ili potražite u trgovini gdje je proizvod kupljen.

BATTLE PRO kan installeres både innendørs og utendørs. Den erstatter det tradisjonelle manuelle inngrepet og man unngår problemer knyttet til en feil fordeling av lim under fliser og store plater. Hovedegenskapene er: ekstrem egnethet, sikkerhet, respekt for miljøet og lett å bruke.

- 1 - Av/På sugeskopp
- 2 - Underhåndtak
- 3 - Lithiumbatteri
- 4 - AV/PÅ hovedbryter
- 5 - Sugeskopp
- 6 - Av/På vibrasjonen



- Når flisen/platen er plassert i posisjon, slå på "BATTLE Pro" og gli over overflaten med "roterende bevegelser". Luften under flisene kommer lettere ut og man oppnår en riktig fordeling av limet (se bilde 10).

GARANTI

Gyldighet 2 (to) år fra salgsdato (faktura, fraktbrev eller kvittering). Skader som skyldes feilaktig bruk eller normal slitasje er unntatt fra denne garantien.

TEKNISKE DATA

Batteriets kapasitet: 16V LI-ion - 2,0 AH – 32 WH
 Ladestrøm: 1 A
 Ladetid: 2,5 H
 Vibrasjonsfrekvens: 5000 ÷ 12000 rpm
 Sugekraft: 25 kg

Firmaet Brevetti **MONTOLIT** har alltid anstrengt seg for å bruke og levere materialer av førsteklasses kvalitet. Det dreier seg om en vilje som hever firmaet vårt over standarden. Produktsikkerhet og -garanti er noe vi er stolte over. En driftsrealitet som ikke bare er ord, men skrevne garantier. Vi garanterer alle våre produkter mot utilsiktede skader som følge av ulykkeshendelser oppstått på grunn av konstruksjons- eller produksjonsfeil, også etter leveranse og salg.



Beskrivelser og illustrasjoner er gitt på veiledende grunnlag. Produsenten forbeholder seg retten til, i det hovedegenskapene i de beskrivne og illustrerte modellene består, å når som helst og uten forholdsvarsel utføre alle endringer som vi anser som nødvendige for forbedring av produktet eller for et hvilket som helst produksjons- eller salgsbehov, på sine modeller. All kopiering eller reproduksjon, også delvis, av dette materialet, i et hvilket som helst format og på en hvilken som helst måte; mekanisk, fotografisk eller elektronisk, er forbudt uten forutgående autorisasjon fra Brevetti **MONTOLIT** S.p.A. Alle de ovennevnte handlinger kan medføre strafferettslig forfølgelse.

MERK

- Maskinen må lagres på et tørt sted.
- Fjern urenheter og støv fra maskinen etter bruk.
- Lagre **BATTLE PRO** i sin egen oppbevaringseske for å unngå skader.
- Man anbefaler å lade **BATTLE PRO** daglig ved en hyppig bruk. Det anbefales også at den lades minst en gang i måneden når den ikke brukes over lengre perioder.

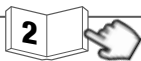

INSTRUKSJONER

- A) Sett sammen batteripakken.
- B) Hold nede av/på knappen for å slå PÅ maskinen.
- C) Trykk lett på av/på knappen for å stille inn vibrasjonen:
 - nivå 1: Rød (Min.)
 - nivå 2: Rød og gul (Med.)
 - nivå 3: Rød, gul og grønn (Max.)
- D) Ved nivå 3, hold nede av/på knappen for å slå AV maskinen.
- E) Hvis rødt lys for av/på blinker, betyr dette at batterinivået er lavt. Lad batteriet.

VIKTIG ANMERKNING: BATTERIPAKKEN ER IKKE VANNTETT. FEILFUNKSJON GRUNNET BRUK MED VANN, DEKKES IKKE AV GARANTIE.



OPERATIV PROSESS

- Plasser maskinen på flisens overflate, lås sugeskoppens spake forover, (se bilde 7), løft flisen opp og flytt den til arbeidsområdet (se bilde 8).
- Plasseres sugeskoppens spake forover, går "Battle Pro" over til "sugemodus". Med denne innstillingen kan flislegger løfte flisen, legge den ned og deretter utføre vibrering (se bilde 9).
- Ved å plassere sugeskoppens spake bakover (se bilde 7), går "Battle Pro" over til "arbeidsmodus hammer". Med denne innstillingen kan flislegger vibrere flisene ved å gli over dem med maskinen.
- Skal man løfte tunge plater eller store fliser, anbefales det å bruke en rammeanordning (som Montolit 300-70SL-MOB). Når flisene er lagt, kan flislegger vibrere dem ved å gli over med maskinen.

ERKLÆRING OM OVERENSSTEMMELSE MED EEC-REGULATIV

Vi erklærer på vårt ansvar at maskinen beskrevet i disse instruksjonene er i samsvar med retningslinjene: EN 55014-1:2017 · EN 55014-2:2015 · EN 61000-3-2:2014 · EN 61000-3-3:2013 · EN 60745-1: 2009 + A11.

AVHENDING AV AVFALLSPRODUKTER FRA BRUKERE I PRIVATE HUSHOLDNINGER I EU



Dette symbolet på produktet eller på emballasjen indikerer at dette produktet ikke må kastes sammen med annet husholdningsavfall. I stedet er det ditt ansvar å avhende avfallet ditt ved å overlevere det til et utpekt innsamlingssted for gjenvinning av avfall fra elektrisk og elektronisk utstyr. Separat innsamling og gjenvinning av avfallet ditt på tidspunktet for deponering vil bidra til å bevare naturressurser og sikre at det gjenvinnes på en måte som beskytter menneskers helse og miljø. For mer informasjon om hvor du kan slippe av avfallet ditt for resirkulering, vennligst kontakt ditt lokale bykontor, gjenbruksstasjon eller butikken der du kjøpte produktet.

BATTLE PRO kan worden gebruikt voor installatie binnen en buiten. Het vervangt de traditionele handmatige bediening en helpt om problemen door onjuiste verdeling van de kleefstof onder tegels en grote platen te voorkomen. De belangrijkste eigenschappen zijn: uiterste bruikbaarheid, veiligheid, respect voor het milieu en gemakkelijk in gebruik.

- 1 - Zuignap Aan/Uit
- 2 - Handgreep
- 3 - Lithium batterij
- 4 - AAN/UIT-hoofdschakelaar
- 5 - Zuignap
- 6 - Aan/Uit trillingen

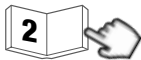

TECHNISCHE GEGEVENS

Capaciteit batterij: 16V LI-ion - 2,0 AH – 32 WH
 Laadstroom: 1 A
 Tijd opladen: 2,5 H
 Trillingsfrequentie: 5000 ÷ 12000 rpm
 Zuigspanning: 25 kg

OPMERKING

- De machine moet op een droge plaats worden bewaard.
- Verwijder na gebruik vuil en stof uit de machine.
- Bewaar **BATTLE PRO** in de draagtas, om schade te voorkomen.
- Het is raadzaam om de **BATTLE PRO** dagelijks op te laden, voor frequent gebruik. Ook wordt voorgesteld om het minimaal een keer per maand op te laden wanneer het voor lange periode niet wordt gebruikt.



INSTRUCTIES

- A) Monteer de batterijdoos.
- B) Houd de aan/uit-knop naar beneden om de machine in te schakelen.
- C) Druk kort op de aan/uit knop om de trillingen aan te:
 - niveau 1: Rood (Min.)
 - niveau 2: Rood en Geel (Med.)
 - niveau 3: Rood, Geel en Groen (Max.)
- D) Op niveau 3 de aan/uit-knop ingedrukt houden om de machine uit te schakelen.
- E) Knipperend rood licht aan/uit betekent dat de batterij op een laag niveau is, de batterij opnieuw opladen.

BELANGRIJKE OPMERKING: DEZE BATTERIJ IS NIET WATERDICHT. EEN STORING DIE WORDT VEROORZAAKT DOOR HET GEBRUIK VAN WATER VALT BIJEN DE GARANTIE.

OPERATIONEEL PROCES

- Zet de machine op het tegeloppervlak, vergrendel de zuignaphendel voorwaarts (zie afb. 7), til de tegels op en verplaats ze naar het werkgebied (zie afb. 8).
- Zuignaphendel vooruit, zet de “Battle Pro” in “Aanzuignodus”; met deze opstelling kan de tegelzetter de tegel optillen en zodra deze is neergelegd laten trillen (zie afb. 9).
- Zuignaphendel achteruit (zie afb. 7), zet de “Battle Pro” in “werkmodus gaspedaal”; met deze opstelling kan de tegelzetter de tegel laten trillen en de machine er op schuiven.
- Met betrekking tot zware platen of tegels met groot formaat raden wij u aan om een frame apparaat te gebruiken (zoals Montolit 300-70SL-MOB) voor het opheffen, daarna eenmaal

neergelegd is de tegelzetter vrij om de tegel te laten trillen en de machine er tegenaan te laten schuiven.

- Wanneer de tegel/plaat in positie wordt geplaatst de “BATTLE Pro” aanzetten en over het oppervlak van de plaat laten schuiven, met behulp van een “rotatiebeweging”, om de uitstroom van de lucht onder de tegel te vergemakkelijken, voor de juiste verdeling van het klefmiddel (zie afb. 10).

GARANTIE

Twee (2) jaren vanaf datum van aankoop (afleverings- of ontvangstbon of factuur). Gebreken welke zijn ontstaan door onbehoorlijk of ondeskundig gebruik van de machine vallen niet onder de garantie-bepalingen.

Brevetti **MONTOLIT** maakt uitsluitend gebruik van topkwaliteits materialen in de productie van haar machines. Onze professionele betrokkenheid naar onze relaties plaatst ons boven de standaardnormen. We achten veel belang aan de veiligheid en betrouwbaarheid van onze producten. Deze betrokkenheid is geen grootspraak; alle machines worden geleverd onder een volledige schriftelijke garantie. Bovendien zijn alle door ons geleverde machines na verkoop en levering gratis verzekerd tegen schade ontstaan door fabricage- en/of productiefouten.

Omischrijvingen en illustraties zijn puur indicatief. Onder alle voorbehoud van de noodzakelijke kenmerken van de modellen zoals in deze gebruiksaanwijzing beschreven en geïllustreerd, behoudt het bedrijf alle rechten op ieder gewenst moment en zonder berichtgeving vooraf, productaanpassingen e.d., wijzigingen aan te brengen die noodzakelijk worden geacht als verbetering van het product of gewenst zijn in het belang van produktontwikkeling of verkoop. Het is strikt verboden, gedeeltelijk of volledig de handleiding te reproduceren zonder voorafgaande toestemming van de Brevetti **MONTOLIT** S.p.A., in geen enkel formaat en op geen enkele wijze, zoals: machineschrift, fotografisch of elektronisch. Onverschillig een van deze activiteiten kan leiden tot wettelijke aansprakelijkheid en de daaruit voortvloeiende boeten.

VERKLARING VAN OVEREENSTEMMING MET EG-RICHTLIJNEN

Wij verklaren onder eigen verantwoordelijkheid dat de machine beschreven in onderhavig document conform de volgende richtlijnen is: EN 55014-1:2017 · EN 55014-2:2015 · EN 61000-3-2:2014 · EN 61000-3-3:2013 · EN 60745-1: 2009 + A11.

VERWIJDERING VAN AFGEDANKTE APPARATUUR DOOR PRIJEGEBRUIKERS IN DE EUROPESE UNIE



Dit symbool op het product of de verpakking geeft aan dat dit product niet mag worden gedeponeerd bij het normale huishoudelijke afval. U bent zelf verantwoordelijk voor het inleveren van uw afgedankte apparatuur bij een inzamelingspunt voor het recyclen van oude elektrische en elektronische apparatuur. Door uw oude apparatuur apart aan te bieden en te recyclen, kunnen natuurlijke bronnen behouden en kan het materiaal worden hergebruikt op een manier waarmee de volksgezondheid en het milieu worden beschermd. Neem contact op met uw gemeente, het afvalinzamelingsbedrijf of de winkel waar u het product hebt gekocht voor meer informatie over inzamelingspunten waar u oude apparatuur kunt aanbieden voor recycling.

BATTLE PRO może być stosowana do instalacji wewnątrz i na zewnątrz. Zastępuje ona tradycyjne, ręczne układanie i pomaga uniknąć problemów wynikających z nieprawidłowego rozłożenia kleju pod płytkami i dużymi płytami. Jej główne zalety to: ekstremalna użyteczność, bezpieczeństwo, poszanowanie środowiska i łatwość w użyciu.

- 1- Przyssawka On/Off
- 2 - Uchwyt pomocniczy
- 3 - Akumulator litowy
- 4 - Wylłącznik główny ON/OFF
- 5 - Przyssawka
- 6 - wibracje On/Off

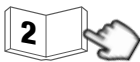

DANE TECHNICZNE

Pojemność akumulatora: 16V LI-ion - 2,0 AH – 32 WH
 Prąd ładowania: 1 A
 Czas ładowania: 2,5 H
 Częstotliwość wibracji: 5000 ÷ 12000 rpm
 Moc ssania: 25 kg

UWAGA

- Maszynę należy przechowywać w suchym miejscu.
- Po użyciu usunąć z maszyny brud i kurz.
- Store **BATTLE PRO** in its carry-case to avoid damage.
- It's recommended to recharge the **BATTLE PRO** daily, for frequent use. It is also suggested to recharge it, at least, once a month if not used for long periods.

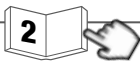

INSTRUKCJE

- A) Złożyć akumulator.
- B) Przycisk on/off wcisnąć na ON, aby włączyć maszynę.
- C) Krótko nacisnąć na przycisk on/off, aby dostosować wibracje:
 - poziom 1: Czerwony (Min.)
 - poziom 2: Czerwony i Żółty (Med.)
 - poziom 3: Czerwony, Żółty i Zielony (Max.)
- D) Na poziomie 3, przycisk on/off wcisnąć na OFF, aby wyłączyć urządzenie.
- E) Migające czerwone światło on/off wskazuje na niski poziom naładowania akumulatora, naładować akumulator.

WAŻNA UWAGA: TEN AKUMULATOR NIE JEST WODOODPORNY. NIEPRAWIDŁOWOŚCI W DZIAŁANIU SPÓWODOWANE UŻYCIEM W OBECNOŚCI WODY NIE SĄ OBJĘTE GWARANCJĄ.



PROCES OPERACYJNY

- Umieścić maszynę na powierzchni płytki, zablokować dźwignię ssącą, przenosząc ją do przodu (patrz Rys. 7), unieść płytkę i przemieścić ją do obszaru roboczego (patrz Rys. 8).
- Przenieść dźwignię ssącą do przodu, obrócić „Battle Pro” w „Tryb ssania”. Z tym ustawieniem glazurnik może podnieść płytkę i po jej ułożeniu wibrować nią (patrz Rys. 9).
- Przenieść dźwignię do tyłu (patrz Rys. 7), obrócić „Battle Pro” w „tryb pracy młota”. Z tym ustawieniem glazurnik może wibrować płytkę, przesuwając po niej maszynę.
- W przypadku ciężkich płytek lub płyt wielkoformatowych do podnoszenia zaleca się używać urządzenia ramowego (jak np. Montolit 300-70SL-MOB). Po ich ułożeniu glazurnik może swobodnie wibrować płytkę, przesuwając po niej maszynę.
- Kiedy płytka/płyta znajduje się w pozycji, obrócić „BATTLE Pro” na ON i przesunąć ją po powierzchni płyty, używając „ruchu

obrotowego”, aby w ten sposób ułatwić odprowadzenia powietrza spod powierzchni płytki i uzyskać prawidłowe rozprzodzenie kleju (patrz Rys. 10).

GWARANCJA

Obowiązuje przez 2 (dwa) lata licząc od daty sprzedaży (faktura lub dowód dostawy lub paragon fiskalny). Uszkodzenia wynikające z niewłaściwego użytkowania lub z normalnego procesu zużycia są wyłączone z niniejszej gwarancji.

Od zawsze firma Brevetti **MONTOLIT** stosuje i dostarcza materiały pierwszego gatunku. Chodzi tu o poczucie obowiązku i handlowej moralności, dzięki którym Nasza Firma jest ponadstandardowa. Bezpieczeństwo i gwarancja produktu stanowią dla nas powód do tego, aby się pochwalić. Działania firmy to nie tylko słowa, ale również prawdziwe gwarancje na piśmie. Rzeczywiście ubezpieczamy wszystkie nasze produkty od szkód spowodowanych nieumyślnie w wyniku przypadkowego zdarzenia spowodowanego wadą konstrukcyjną i produkcyjną produktu, również po jego dostarczeniu i wprowadzeniu do sprzedaży.



Opisy i rysunki są dostarczane tylko jako przykładowe. Firma zastrzega sobie prawo, przy czym niezmiernie pozostają najważniejsze dane techniczne opisanych i zilustrowanych w nich modeli, do wprowadzania do produktów, w każdej chwili i bez wcześniejszego powiadomienia, ewentualnych zmian, które uzna za konieczne do udoskonalenia produktu lub dla jakiegokolwiek wymogu o charakterze konstrukcyjnym lub komercyjnym. Zabrania się reprodukcji całości lub części dzieła, w jakimkolwiek formie i jakiegokolwiek metodą lub obróbką, zarówno mechanicznie, jak i poprzez fotografowanie lub elektronicznie, bez wcześniejszej zgody firmy Brevetti **MONTOLIT** S.p.A. Każde z powyższych działań grozi odpowiedzialnością prawną i może skutkować postępowaniem karnym.

DEKLARACJA ZGODNOŚCI Z NORMAMI UE

Producent oświadcza pod własną odpowiedzialnością, że opisana w niniejszej instrukcji maszyna spełnia wymagania następujących norm i dyrektyw: EN 55014-1:2017 · EN 55014-2:2015 · EN 61000-3-2:2014 · EN 61000-3-3:2013 · EN 60745-1:2009+A11.

UTILIZACJA APARATURY PRZEZ OSOBY PRYWATNE NA TERYTORIUM UNII EUROPEJSKIEJ



Ten symbol obecny na produkcie lub na jego opakowaniu oznacza, że produktu nie można wyrzucić razem z odpadami z gospodarstwa domowego. Obowiązkiem użytkownika jest utylizacja aparatury poprzez dostarczenie jej do punktu zajmującego się recyklingiem i utylizacją urządzeń elektrycznych i elektronicznych.

Selekcjonowanie odpadów oraz prawidłowy recykling utylizowanych urządzeń pozwala chronić zdrowie ludzi i ekosystemu. Dodatkowe informacje na temat punktów zajmujących się utylizacją urządzeń można uzyskać w lokalnej instytucji ds. utylizacji odpadów lub w sklepie, w którym produkt został zakupiony.

BATTLE PRO pode ser utilizada em instalações internas e externas. Esta ferramenta substitui a operação manual tradicional e ajuda a prevenir problemas causados pela distribuição incorreta do adesivo sob ladrilhos e lajes de grandes dimensões. As características principais são: utilidade, segurança, respeito ao meio ambiente e facilidade de uso.

- 1- Ligação e desligamento
- 2 - Sub-alavanca
- 3 - Bateria de lítio
- 4 - Ligação e desligamento (ON/OFF) do interruptor principal
- 5 - Ventosa
- 6 - On / Off vibração

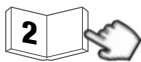

TECHNICAL DATA

Capacidade da bateria: 16V Li-Ion - 2,0 AH – 32 WH
 Corrente de carga: 1 A
 Tempo de carga: 2,5 H
 Frequência de vibração: 5000 ÷ 12000 rpm
 Potência de sucção: 25 kg

NOTAS

- A máquina deve ser armazenada num local seco.
- Remova sempre a a poeira e sujidade após o uso.
- Armazene **BATTLE PRO** em seu estojo de transporte a fim de prevenir danos.
- É recomendável recarregar a máquina **BATTLE PRO** diariamente, em caso de uso frequente. É também recomendável recarregá-la pelo menos uma vez por mês em caso de inutilização por longos períodos.

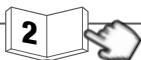

INSTRUÇÕES

- A) Monte o conjunto de baterias.
- B) Pressione e mantenha pressionado o botão ON/OFF para ligar a máquina.
- C) Pressione brevemente o botão ON/OFF a fim de ajustar a vibração:
 - nível 1: Vermelho (Min.)
 - nível 2: Vermelho e Amarelo (Med.)
 - nível 3: Vermelho, Amarelo e Verde (Max.)
- D) No nível 3, pressione e mantenha pressionado o botão ON/OFF para desligar a máquina.
- E) Luz vermelha piscando indica bateria em nível baixo; recarregue a bateria.

IMPORTANTE: ESTE CONJUNTO DE BATERIAS NÃO É À PROVA DE ÁGUA. MAUS FUNCIONAMENTOS CAUSADOS POR CONTACTO COM A ÁGUA PROVOCARÃO A ANULAÇÃO DA GARANTIA.

PROCESSO OPERACIONAL



- Posicione a máquina sobre a superfície do ladrilho, trave a alavanca de sucção movendo-a para a frente (veja a Figura 7), levante o ladrilho e transporte-o para a área de trabalho. (veja a Figura 8).
- Mova a alavanca de sucção para a frente, ative o “modo de sucção” na máquina **BATTLE PRO**; com esta configuração, o ladrilhador pode levantar o ladrilho e, uma vez colocado, provocar vibrações em sua superfície (veja a Figura 9).
- Mova a alavanca de sucção para trás (veja a Figura 7), ative o “modo de trabalho martelo” na máquina **BATTLE PRO**; com esta configuração; o ladrilhador pode provocar vibrações no ladrilho deslizando a máquina sobre a sua superfície.
- Ao trabalhar com lajes pesadas ou ladrilhos de grandes dimensões, sugerimos o uso de um sistema de armação (como, por exemplo, Montolit 300-70SL-MOB) para manuseá-los; em seguida, após a sua colocação, o ladrilhador poderá provocar vibrações

deslizando a máquina sobre a sua superfície.

- Depois de posicionar corretamente o ladrilho/laje, ligue a máquina **BATTLE PRO** e deslize-a sobre a superfície do mesmo, fazendo um “movimento rotativo” para facilitar a saída do ar sob o próprio ladrilho e obter a distribuição correta do adesivo (veja a Figura 10).

GARANTIA

Validade 2 (dois) anos a partir da data de venda (nota de entrega/factura ou nota fiscal). Avarias derivadas do uso não conforme ou do desgaste normal, são excluídas da presente garantia.

Desde sempre a Brevetti **MONTOLIT** emprega e fornece material de primeira escolha. Trata-se de um empenho de seriedade e moralidade comercial que eleva a nossa administração ao topo. Segurança e garantia do produto, significa para nós motivo de glória, uma realidade eficaz que, não é feita somente de palavras, mas de garantias escritas, nós asseguramos todos os nossos produtos contra os danos involuntários causados em consequência de um caso accidental, verificando-se que é por defeito de construção e fabricação do produto, também depois da sua entrega e comercialização.



Descrição e ilustração são apenas indicativos. Sem prejudicar o principal aspecto dos modelos descritos e ilustrados neste catálogo. A empresa reserva-se no direito de mudar os preços dos produtos a qualquer momento e sem pré-aviso. A eventual mudança tem o desconto necessário dada a exigência de carácter construtivo e comercial. Fica proibida toda e qualquer reprodução, total ou parcial do manual de instruções, qualquer que seja o formato ou por qualquer meio ou processo, seja mecânico, fotográfico, ou electrónico sem a autorização prévia da Brevetti **MONTOLIT S.p.A.** Qualquer destas actividades dará origem a responsabilidades legais e poderá dar lugar a acções de natureza penal.

DECLARAÇÃO EM CONFORMIDADE COM DIRECTIVAS CE

Declaramos sob a nossa exclusiva responsabilidade que a máquina descrita nestas instruções de uso está em conformidade com as directivas: EN 55014-1:2017 · EN 55014-2:2015 · EN 61000-3-2:2014 · EN 61000-3-3:2013 · EN 60745-1: 2009 + A11.

DESTRUIÇÃO, POR UTILIZAÇÃO NA UNIÃO EUROPEIA, DE EQUIPAMENTO USADO NO LIXO DOMÉSTICO



Este símbolo, no produto ou na respectiva embalagem, indica que este material não deve ser destruído com outro lixo doméstico. É da sua responsabilidade destruir o equipamento usado levando-o para um local de produtos eléctricos e electrónicos usados. A recolha e reciclagem separada do seu equipamento doméstico quando da destruição, ajudará a preservar os recursos naturais e a assegurar que ele é reciclado através de um processo que protege a saúde humana e o ambiente. Para obter mais informações sobre onde pode colocar o seu equipamento usado para reciclagem, contacte a entidade responsável local, o serviço de destruição do lixo doméstico, ou a loja onde adquiriu o produto.

BATTLE PRO poate fi folosit pentru instalarea la interior și la exterior. Înlocuiește operațiunea manuală tradițională și ajută la evitarea problemelor cauzate de distribuirea incorectă a adezivului sub dale și plăcile de mari dimensiuni. Caracteristicile principale sunt: utilitate ridicată, siguranță, respect față de mediu și utilizare ușoară.

- 1- Ventuză pornit/oprit
- 2 - Mâner
- 3 - Baterie cu litiu
- 4 - Întrerupător principal OPRIT/PORNIT
- 5 - Ventuză
- 6 - pornit/oprit vibrația

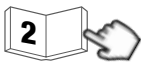

DATE TEHNICE

Capacitate baterie: 16V Li-ion - 2,0 AH – 32 WH
 Curent de încărcare: 1 A
 Timp de încărcare: 2,5 H
 Frecvență: 5000 + 12000 rpm
 Puterea de aspirație: 25 kg

NOTĂ

- Mașina trebuie depozitată într-un loc uscat.
- Îndepărtați mizeria sau praful de pe mașină după utilizare.
- Depozitați **BATTLE PRO** într-o cutie de transport pentru a evita daunele.
- Se recomandă să încărcați **BATTLE PRO** zilnic, pentru utilizare frecventă. De asemenea, se recomandă să o încărcați cel puțin o dată pe lună dacă nu este folosită perioade îndelungate.

INSTRUCȚIUNI

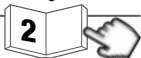

- A) Asamblați pachetul cu baterie.
- B) Țineți apăsat butonul oprit/pornit pentru a porni mașina.
- C) Apăsați scurt butonul oprit/pornit pentru a regla vibrația:
 - nivelul 1 roșu (Min.)
 - nivelul 2 Roșu și galben (Med.)
 - nivelul 3 Roșu, galben și verde (Max.)
- D) La nivelul 3, țineți apăsat butonul oprit/pornit pentru a opri mașina.
- E) Dacă ledul roșu luminează intermitent, înseamnă că bateria este descărcată, încărcați bateria.

NOTIFICARE IMPORTANTĂ: PACHETUL CU BATERIE NU ESTE ETANȘ. DEFECTIUNILE CAUZATE DE UTILIZAREA ÎN APĂ NU SUNT ACOPERITE DE GARANȚIE.

PROCES OPERACYJNY



- Așezați mașina pe suprafața dalei, blocați mânerul ventuzei în față, (vezi imaginea 7), ridicați dala și deplasați-o în zona de lucru. (vezi imaginea 8).
- Cu ventuza în față, treceți Battle Pro în modul aspirație; cu această setare, montatorul poate ridica dala și după aplicarea acesteia, o poate supune vibrațiilor (vezi imaginea 9).
- Cu mânerul ventuzei în spate (vezi imaginea 7), treceți Battle Pro în modul de lucru ciocan; cu această setare, montatorul poate supune dala vibrațiilor glisând mașina peste aceasta.
- În cazul plăcilor grele sau al datelor cu format mare, sugerăm folosirea unui dispozitiv de încădrare (Montolit 300-70SL-MOB) pentru ridicare, iar după aplicare, montatorul poate supune dala vibrațiilor prin glisarea mașinii peste aceasta.

- Când dala/placa este așezată în poziție, porniți **BATTLE PRO** și glisați-o peste suprafața plăcii cu o mișcare rotativă pentru a facilita fluxul de aer sub dală în vederea distribuiri corecte a adezivului (vezi imaginea 10).

GARANȚIA

Valabilitate 2 (doi) ani începând de la data de vânzare (factura sau chitanța de predare sau bonul fiscal). Defecțiunile derivate în urma unei exploatari incorecte sau a unei uzuri normale sunt excluse din prezenta garanție.

Dintotdeauna, Brevetti **MONTOLIT** se preocupă să furnizeze materiale de înaltă performanță. Seriozitatea și moralitatea dovedite în domeniul comercial situează FIRMA NOASTRĂ deasupra nivelului standard. Siguranța și garanția produsului constituie pentru noi un motiv de mândrie. O realitate operativă care nu se bazează doar pe cuvinte, ci și pe adevărate și proprii garanții scrise. De fapt, asigurăm toate produsele noastre împotriva daunelor involuntare cauzate ca urmare a unui fapt accidental care este verificat pentru defectul de construcție și fabricație a produsului chiar și după primirea și comercializarea de către dumneavoastră.

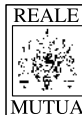

Descrierile și ilustrațiile au fost oferite într-o manieră simplă și semnificativă. Firma constructoare își rezervă dreptul, rămânând neschimbate caracteristicile esențiale a modelelor aici descrise și ilustrate, de a aduce propriilor produse, în orice moment și fără preaviz, eventualele modificări considerate necesare de către firma constructoare cu scopul de perfecționare sau pentru oricare exigență de tip constructiv sau comercial. Se interzice orice reproducere totală sau parțială a mașinii în orice format și pentru oricare alt utiliz sau procedeu fie mecanic, fie fotografic sau electronic, fără preaviz de autorizare din partea firmei Brevetti **MONTOLIT** S.p.A. Orice abatere de la cele prezentate mai sus ar putea conduce la proceduri penale.

DECLARAȚIA DE CONFORMITATE CU EEC

Declaram pe propria răspundere că mașina din aceste instrucțiuni este în conformitate cu directivele: EN 55014-1:2017 · EN 55014-2:2015 · EN 61000-3-2:2014 · EN 61000-3-3:2013 · EN 60745-1:2009 + A11.

ELIMINAREA DESEURILOR ELETRICE ȘI ELECTRONICE ALE UTILIZATORILOR CASNICI DIN UNIUNEA EUROPEANĂ



Prezenta acestui simbol pe produs sau pe ambalaj indică faptul că echipamentul nu trebuie să fie aruncat împreună cu celelalte deșeuri menajere. În schimb, este responsabilitatea dvs. să îl duceți în centrele specializate pentru reciclarea echipamentelor electrice și electronice.

Colectarea și reciclarea separată a echipamentelor uzate vor contribui la conservarea resurselor naturale și la asigurarea reciclării acestora într-un mod care protejează sănătatea și mediul înconjurător. Pentru mai multe informații despre locul unde puteți renunța la echipamentul uzat pentru reciclare, vă rugăm să contactați biroul local, serviciul de colectare a deșeurilor menajere sau magazinul de unde ați achiziționat produsul.

BATTLE PRO kan användas för installationer inomhus eller utomhus. Den ersätter ett traditionellt manuellt arbete och bidrar till att förhindra problem som orsakas av en felaktig fördelning av lim under kakelplattor och stora skivor. De huvudsakliga funktionerna är: extremt hög användbarhet, säkerhet, respekt för miljön och användarvänlighet.

- 1 - On/Off sugkopp
- 2 - Undre handtag
- 3 - Litiumbatteri
- 4 - ON/OFF-brytare
- 5 - Sugkopp
- 6 - On/Off vibrations

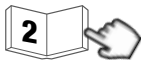

TEKNISKA SPECIFIKATIONER

Batterikapacitet: 16V Li-ion - 2,0 AH – 32 WH
Laddningsström: 1 A
Laddningstid: 2,5 H
Vibrationsfrekvens: 5000 ÷ 12000 rpm
Sugkraft: 25 kg

KOMMENTARER

- Maskinen ska förvaras på en torr plats.
- Avlägsna all smuts och damm från maskinen efter användning.
- Förvara **BATTLE PRO** i transportväskan för att undvika skada.
- Vid frekvent användning rekommenderar vi att **BATTLE PRO** laddas varje dag. Vid längre perioder av inaktivitet rekommenderar vi att den laddas minst en gång i månaden.

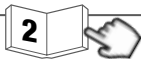

INSTRUKTIONER

- A) Montera batteripaketet.
- B) Håll ner on/off-knappen för att ställa maskinen till ON.
- C) Tryck in on/off-knappen en kort stund för att justera:
 - Nivå 1: Röd (Min.)
 - Nivå 2: Röd och Gul (Med.)
 - Nivå 3: Röd, Gul och Grön (Max.)
- D) På nivå 3 ska man hålla ner on/off-knappen för att ställa maskinen till OFF.
- E) Om den röda lampan blinkar är batteriet nästan urladdat och måste laddas.

VIKTIG INFORMATION: BATTERIPAKETET ÄR INTE VATTENTÄTT. FELFUNKTION ORSAKAD AV ANVÄNDNING MED VATTEN TÄCKS INTE AV GARANTIN.



DRIFTSPROCESS

- Placera maskinen på kakelplattan, ställ vakuumpaketen till läge framåt (se bild 7), lyft upp kakelplattan och för den till arbetsområdet (se bild 8).
- Ställ vakuumpaketen till läge framåt och ställ "Battle Pro" till "vakuumläge" - med denna inställning kan plattsättaren lyfta upp kakelplattan och vibrera den när den har lagts på plats (se bild 9).
- Ställ vakuumpaketen till läge bakåt och ställ (se bild 7) "Battle Pro" till "hammarläge" - med denna inställning kan kakelsättaren vibrera plattan genom att dra maskinen över den.
- När man arbetar med tunga skivor eller stora kakelplattor rekommenderar vi att man använder en ramanordning (exempelvis Montolit 300-70SL-MOB) för att lyfta skivan/plattan. När den lagts på plats kan kakelsättaren vibrera skivan/plattan genom att dra maskinen över den.
- Medan plattan/skivan sätts på plats ska man sätta igång

"BATTLE Pro" och dra den över plattans/skivans yta med en "roterande rörelse". Detta för att underlätta luftflödet under plattan/skivan som medverkar till att säkerställa en korrekt fördelning av limmet (se bild 10).

GARANTI

Giltighet 2 (två) år från och med försäljningsdatum (faktura eller leveranskvitto eller kvitto). Skador som beror på olämplig användning eller normalt slitage innefattas inte av denna garanti.

Brevetti **MONTOLIT** har alltid använt sig av och levererat material av bästa kvalitet. Detta är ett ställningstagande vad det gäller kommersiell pålitlighet och moralitet som ställer Vårt Företag högt över den normala standarden. Säkerheten och garantin vad det gäller produkten ger oss anledning att känna oss stolta. En operativ verklighet som inte endast utgörs av ord, utan även av verkliga skriftliga garantier. Vi försäkras nämligen alla våra produkter mot skador som ofrivilligt kan uppstå på grund av en oförutsedd händelse som inträffat på grund av ett tillverkningsfel hos produkten även efter det att den har levererats och införts på marknaden.



Dessa beskrivningar och illustrationer läggs fram endast som exempel. Bolaget förbehåller sig rätten att, trots att de huvudsakliga egenskaperna som här beskrivs och illustreras förblir desamma, när som helst och utan förvarning kunna utföra eventuella modifieringar på de egna produkterna då dessa anses nödvändiga för förbättring eller för andra behov av byggnadsmässig eller kommersiell natur. Total eller partiell reproduktion av verket i alla olika format och med hjälp av alla medel eller förfaranden, både mekaniskt, fotografiskt eller elektroniskt är förbjuden utan att auktorisering tidigare har getts av Brevetti **MONTOLIT** S.p.A. Var och en av dessa verksamheter kan leda till efterföljande rättsförfaranden.

FÖRKLARING AV ÖVERENSSTÄMMELSE MED EEG-FÖRORDNINGAR

Vi förklarar inom vårt ansvar att maskinen som beskrivs i dessa instruktioner överensstämmer med direktiven: EN 55014-1:2017 · EN 55014-2:2015 · EN 61000-3-2:2014 · EN 61000-3-3:2013 · EN 60745-1: 2009 + A11.

AVFALLSHANtering AV AVFALLSPRODUKTER FRÅN ANVÄNDARE I PRIVATA HUSHÅLL I EUROPEISKA UNIONEN.



Denna symbol på produkten eller på dess förpackning indikerar att denna produkt inte får kasseras med/som hushållsavfall. Det är konsumentens ansvar att sköta sin avfallshantering genom att överlämna produkten till en utsedd uppsamlingsplats för återvinning av avfall av elektrisk och elektronisk utrustning. Separat insamling och återvinning vid bortskaffandet kommer att bidra till att bevara naturresurser och se till att det återvinns på ett sätt som skyddar människors hälsa och miljön. För mer information om var du kan släppa bort din avfallshantering för återvinning, vänligen kontakta ditt lokala stadskontor, din hushållsavfallstjänst eller affären där du köpte produkten.

BATTLE PRO se lahko namesti na prostem ali v zaprtih prostorih. Nadomešča tradicionalni ročni nanos in pomaga pri pravilnem nanašanju lepila pod ploščicami in velikimi ploščami. Najpomembnejše značilnosti izdelka so: izredno uporaben, varen, okolju prijazen in preprosta uporaba.

- 1- Vklp/izklp prisnesne blazine
- 2 - Ročica
- 3 - Litijeva baterija
- 4 - Glavno stikalo za vklp/izklp
- 5 - Prisesna blazina
- 6 - Vklp/izklp treslajje

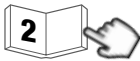

TEHNIČNI PODATKI

Kapaciteta baterije: 16V Li-ion - 2,0 AH – 32 WH

Polnilni tok: 1 A

Polnilni čas: 2,5 H

Frekvenca vibracij: 5000 + 12000 rpm

Sesalna moč: 25 kg

OPOMBA

- Napravo hranite v suhem prostoru.
- Po uporabi očistite nečistočo in prah.
- Hranite napravo **BATTLE PRO** v embalaži, da bi se izognili morebitnim poškodbam.
- Ob redni uporabi, napravo **BATTLE PRO** polnite dnevno. Če naprave ne boste uporabljali dlje časa, jo napolnite vsaj enkrat mesečno.

NAVODILA

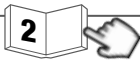

- A) Sestavite sklop baterij.
- B) Zadržite pritisnjen gumb za vklp/izklp in vklopite napravo.
- C) Delujte na gumb za vklp/izklp in naravnajte treslajje:
 - nivo 1: Rdeča (Min.)
 - nivo 2: Rdeče in rumena (Med.)
 - nivo 3: Rdeča, rumena in zelena (Max.)
- D) Na 3. nivoju zadržite pritisnjen gumb za vklp/izklp in izklopite napravo.
- E) Ko rdeča lučka utripa pomeni, da je baterija prazna, napolnite jo.

POMEMBNO OBVESTILO: SKLOP BATERIJ NI VODOTSEN. GARANCIJA NE KRIJE OKVAR, KI SO NASTALE ZARADI VODE.



POSTOPEK DELOVANJA

- Namestite napravo na površino ploščice, zatesnite prisesno ročico na površini tako, da jo pomaknete naprej (glejte sliko 7), dvignite ploščico in jo premaknite na delovno površino (glejte sliko 8).
- S prisesno ročico pomaknjeno naprej, nastavite „Battle Pro“ v „način sesanja“; dvignite ploščico, položite jo in pričnite s tresenjem (glejte sliko 9).
- S prisesno ročico pomaknjeno nazaj (glejte sliko 7), nastavite „Battle Pro“ v „način delovanja s kladivom“; premaknite napravo na ploščico in pričnite s tresenjem slednje.
- Za dvig ploščic ali velikih plošč svetujemo uporabo okvirja (kakor na primer Montolit 300-70SL-MOB), po polaganju pričnite s tesanjem tako, da preprosto položite napravo na ploščico.
- Ko je plošča/ploščica v položaju, vklopite napravo „BATTLE Pro“ in jo postavite na površino plošče v načinu „rotaci-

je“, da odstranite zraku pod ploščico in pravilno porazdelite lepilo (glejte sliko 10).

GARANCIJA

2 (DVE) leti od datuma prodaje (obvestila o dostavi, potrdila ali računa). Garancija ne bo krila kakršnega koli nepravilnega delovanja, ki je bilo povzročeno zaradi neustrezne ali nepravilne rabe naprave.

Brevetti **MONTOLIT** je vedno uporabljal in dobival materiale in izdelke vrhunske kakovosti. Naša profesionalna zavezanost do naših strank nas uvršča nad običajni standard. Zelo smo ponosni na varnost in zanesljivost naših izdelkov. Zavezanost kvaliteti ni samo prazno govoričenje – naše izdelke krijejo popolne garancije. Vse naše izdelke tudi še po prodaji in dostavi dejansko zavarujemo proti nezgodnim poškodbam zaradi proizvodnih napak in pomanjkljive izdelave.



Opisi in ilustracije so izključno zaradi boljše ponazoritve. Ne glede na bistvene lastnosti modelov, ki so opisani in ponazorjeni v teh navodilih, si družba pridržuje pravico, da lahko kadar koli in brez obvestila spremeni izdelek, za katerega meni, da ga je potrebno izboljšati ali pa je to v interesu njihovega inženiringa in prodaje. Brez predhodnega dovoljenja družbe Brevetti **MONTOLIT** S.p.A. je delno ali celotno reproduciranje tega priročnika v kakršnem koli formatu ali na kakršen koli način strogo prepovedano, bodisi da je takšna reprodukcija v mehanski, fotografski ali elektronski obliki. Kakršna koli takšna dejavnost bo sprožila pravne postopke in se lahko kaznuje.

IZJAVA O SKLADNOSTI S PREDPISI EVROPSKE GOSPODARSKKE SKUPNOSTI

Z vso odgovornostjo izjavljamo, da je naprava, opisana v teh navodilih, v skladu z direktivami: EN 55014-1:2017 · EN 55014-2:2015 · EN 61000-3-2:2014 · EN 61000-3-3:2013 · EN 60745-1: 2009 + A11.

ODSTRANJEVANJE ODPADNE OPREME V PRIVATNIH GOSPODINJSTVIH V EVROPSKI UNJI



Ta simbol na izdelku ali njegovi embalaži označuje, da tega izdelka ne smete zavreči skupaj z vašimi gospodinjstvi odpadki. Na drugi strani pa je Vaša odgovornost, da odpadno opremo predate določenemu zbirnemu mestu za recikliranje odpadnega elektro ali elektronskega materiala. Ločeno zbiranje in recikliranje vaše odpadne opreme bo prispevalo k ohranjanju naravnih virov in zagotavljal, da bo odpadna oprema reciklirana na način, ki ščiti človekovo zdravje in okolje. Za več informacij, kje lahko odvržete Vašo odpadno opremo za recikliranje, Vas prosimo, da se povežete z lokalnimi komunalnimi uradi, z Vašo službo za odvoz gospodinjstkih odpadkov ali trgovino, kjer ste izdelek kupili.

BATTLE PRO se može koristiti za postavljanje pločica i napoolju i unutra. Zamenjuje tradicionalno ručno postavljanje i pomaže da se izbegnu problemi zbog nepravilne raspodele lepka ispod pločica i velikih ploča. Glavne karakteristike su: ekstremna korisnost, sigurnost, poštovanje okoline i laka upotreba.

- 1 - On/Off podloga za vakum
- 2 - Donja drška
- 3 - Litijumska baterija
- 4 - ON/OFF glavni prekidač za uključivanje/isključivanje
- 5 - Podloga za vakum
- 6 - On/Off vibriranje

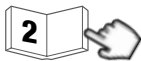

TEHNIČKI PODACI

Kapacitet baterije: 16V Li-ion - 2,0 AH – 32 WH
 Jačina struje za punjenje: 1 A
 Vreme punjenja: 2,5 H
 Frekvencija vibracija: 5000 ÷ 12000 rpm
 Snaga vakuma: 25 kg

NAPOMENA

- Uređaj morate čuvati na suvom mestu.
- Posle upotrebe sa uređaja uklonite svu prljavštinu ili prašinu.
- Da biste izbegli oštećenja **BATTLE PRO** čuvajte u sojoj torbici.
- Kod česte upotrebe savetujemo vam da **BATTLE PRO** punite svaki dan. Ako ga dugo ne koristite savetujemo vam u svakom slučaju da ga puniti jednom mesečno.

UPUTSTVA

- A) Sasatavite bateriju.
- B) Držite pritisnutim on/off dugme da biste uključili uređaj.
- C) Na kratko pritisnite on/off dugme da biste podesili vibriranje:
 - nivo 1: Crveni (Min.)
 - nivo 2: Crveni i Žuti (Med.)
 - nivo 3: Crveni, Žuti i Zeleni (Max.)
- D) Na nivou 3 držite pritisnutim on/off dugme da biste isključili uređaj.
- E) Kad crvena lampica on/off treperi, znači da je baterija skoro prazna i da je potrebno da se napuni.



VAŽNA NAPOMENA: OVA BATERIJA NIJE OTPORNA NA VODU. GARANCIJA NE POKIRVA KVAROVE NASTALE ZBOG KORIŠĆENJA S VODOM.

POSTOPEK DELOVANJA

- Stavite uređaj na površinu pločice, pričvrstite ga tako što ćete povući polugu za vakum prema napred (pogledajte sliku 7), podignite pločicu i pomerite je do radnog područja (pogledajte sliku 8).
- Kada povučete polugu za vakum prema nazad »Battle Pro« prelazi u režim »Vakum« što znači da keramičar može da podigne pločicu i kada je postavi može da je vibrira (pogledajte sliku 9).
- Kod ovog podešavanja ako povučete polugu za vakum prema nazad (pogledajte sliku 7) »Battle Pro« će se postaviti u »čekić režim rada«. U tom slučaju keramičar može da vibrira pločicu klizajući uređajem preko nje.
- Prilikom rada s teškim pločama ili pločicama velikih dimenzija predlažemo vam da koristite ram (na primer Montolit 300-70SL-MOB) da biste ih podigli i tek kada ih postavi keramičar može da ih vibrira tako što će prelaziti preko njih uređajem.



- Kada postavite pločice ili ploče na odgovarajuće mesto uključite »BATTLE pro« i klizajte s njim preko površine ploče koristeći »rotacioni pokret« kako biste pomogli da vazduh ispod pločice izađe i na taj način dobili ravnomernu distribuciju lepka (pogledajte sliku 10).

GARANCIJA

Važi 2 (dve) godine od datuma prodaje (faktura, dostavnica ili potvrda o prijemu). Kvarovi koji proističu iz upotrebe koja nije u skladu sa normalnim korišćenjem isključeni su iz ove garancije.

Brevetni **MONTOLIT** uvek koristi i dobavlja najkvalitetnije materijale. Radi se o ozbiljnom i moralnom trgovačkom opredeljenju koje podiže našu firmu iznad standarda. Bezbednost i garancija proizvoda za nas predstavljaju razlog za ponos. Radna realnost koju ne čine samo reči, već i prave i ispravne pismene garancije. U stvari, obezbeđujemo sve naše proizvode od šteta koje su nenamerno izazvane kao posledica nesreće koja se dogodi zbog nedostatka u konstrukciji i proizvodnji proizvoda, čak i posle isporuke i prodaje.



Opisi i ilustracije su indikativne prirode. Proizvođač zadržava pravo da, bez prejudiciranja bitnih karakteristika ovde opisanih i ilustriranih modela, izvrši izmene svojih proizvoda koje smatra neophodnim za njihovo poboljšanje ili iz bilo kog komercijalnog ili konstruktivnog razloga u bilo kom trenutku i bez prethodnog obaveštenja.

IZJAVA O USKLADENOSTI SA NORMAMA CE

Odgovorno izjavljujemo da je mašina opisana u ovim uputstvima u skladu sa direktivama: EN 55014-1:2017 · EN 55014-2:2015 · EN 61000-3-2:2014 · EN 61000-3-3:2013 · EN 60745-1: 2009 + A11.

ODLAGANJE UREĐAJA OD STRANE POJEDINACA NA TERITORIJI EVROPSKE UNIJE



Ovaj simbol na proizvodu ili njegovom pakovanju označava da se proizvod ne sme odlagati sa kućnim otpadom. Odgovornost je korisnika da uređaj preda na naznačeno mesto sakupljanja za reciklažu ili na mesto predviđeno za odlaganje elektronskog ili električnog otpada. Diferencijalno sakupljanje i ispravna reciklaža aparata koje treba odložiti omogućava zaštitu zdravlja ljudi i ekosistema. Za najnovije informacije o mestima sakupljanja uređaja obratite se licu koje je zaduženo za odlaganje otpada ili prodavnici u kojoj ste kupili proizvod.

IT SMONTAGGIO/SOSTITUZIONE GOMMA VENTOSA E MANIGLIA **GB** DISASSEMBLY / REPLACEMENT OF THE SUCTION CUP AND HANDLE **FR** DÉMONTAGE, REMPLACEMENT DE LA VENTOUSE ET DE LA POIGNÉE **DE** DEMONTAGE / AUSTAUSCH VON SAUGNAPF UND GRIFF **ES** DESMONTAJE / CAMBIO DE LA GOMA DE LA VENTOSA Y MANILLA **RU** СЪЯТИЕ/ЗАМЕНА ПРИСОСКИ И РУЧЬИ **CZ** DEMONTÁŽ / VÝMĚNA PŘÍSAVKY A RUKOJETI **DK** ADSKILLELSE / UDSKIFTNING AF SUGEKOP OG HÅNDTAG **FI** IMUKUPIN JA KAHVAN IRROTAMINEN/VAIHAMINEN **HR** DEMONTAŽAZAMJENA GUME VAKUUM HVATALJKE I RUČKE **NO** DEMONTERING/MONTERING AV SUGEKOPP OG HÅNDTAK **NL** DEMONTAGE / VERVANGING VAN DE ZUIGNAP EN HANDGREEP **PL** DEMONTAŻ / WYMIANA PRZYSSAWKI I UCHWYTU **PT** DESMONTAGEM / SUBSTITUIÇÃO DA VENTOSA E DO CABO **RO** DEMONTAREA / ÎNLOCUIREA VENTUZEI ȘI A MÂNERULUI **SE** DEMONTERING / BYTE AV SUGKOPP OCH HÅNDTAG **SLO** DEMONTAŽA/MENJAVA GUME VAKUUMSKE PRIEMALKE IN ROČKE **SRB** DEMONTIRANJE/ZAMENA GUMENE USISNE POSUDE I RUČICE





Art. BTL-P4



Art. BTL-P6



Art. BTL-P8

IT PARTI DI RICAMBIO GB SPARE PARTS FR PIÈCES DÉTACHÉES DE ERSATZTEILE ES PIEZAS DE REPUESTO RU ЗАПЯЧАЩИЕ ЧАСТИ
CZ NÁHRADNÍ DÍLY DK RESERVEDELE FI VARAOSAT HR REZERVENI DIJELOVI NO RESERVEDELER NL RESERVEONDERDELEN
PL CZĘŚCI ZAMIENNE PT PARTES SEPARADAS RO PIESE DE SCHIMB SE RESERVELAR SLO REZERVENI DELI SRB REZERVENI DIJELOVI

